

# IL MARCHIO EPAL IN ITALIA DAL 1° AGOSTO 2013

**Solo sui pallet EPAL si applica il CAC agevolato.**

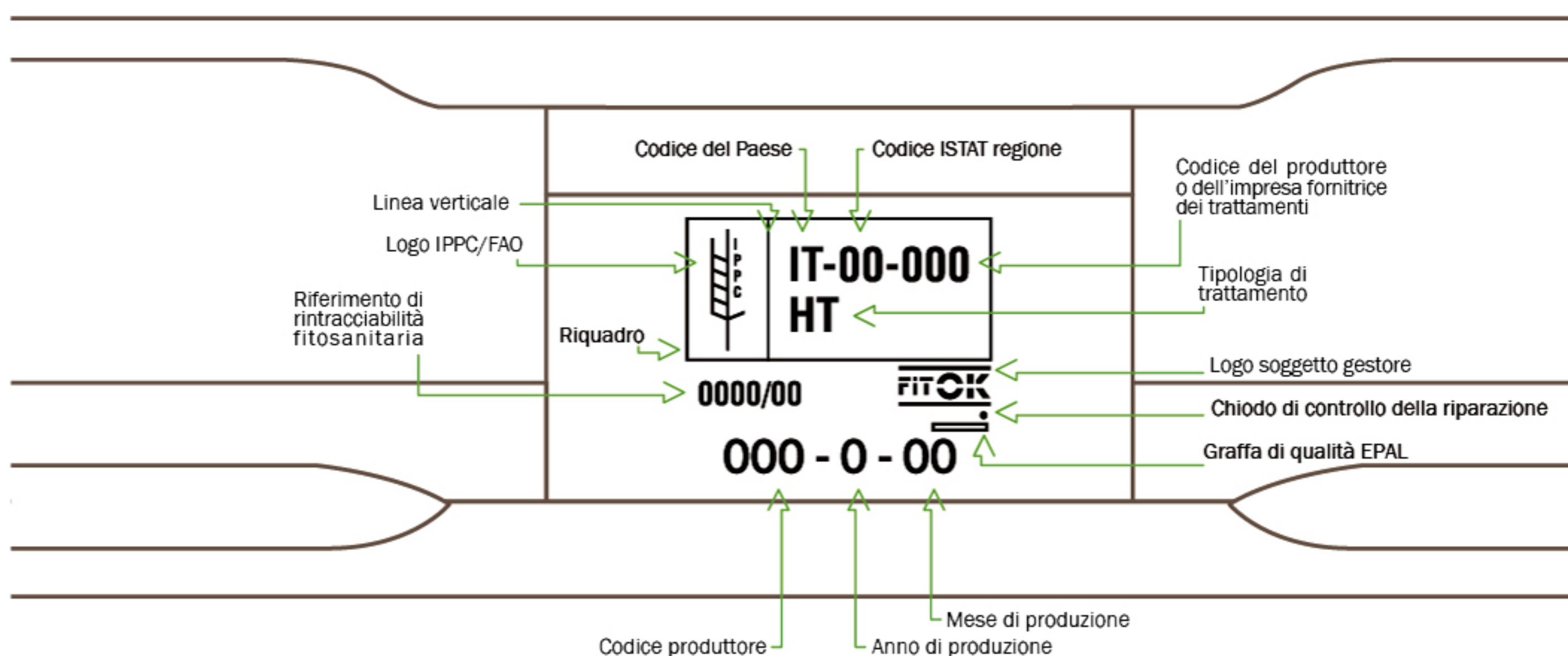

Tutti i pallet EPAL riportano altresì il Marchio EPAL nell'ovale sul blocchetto di sinistra del lato longitudinale.

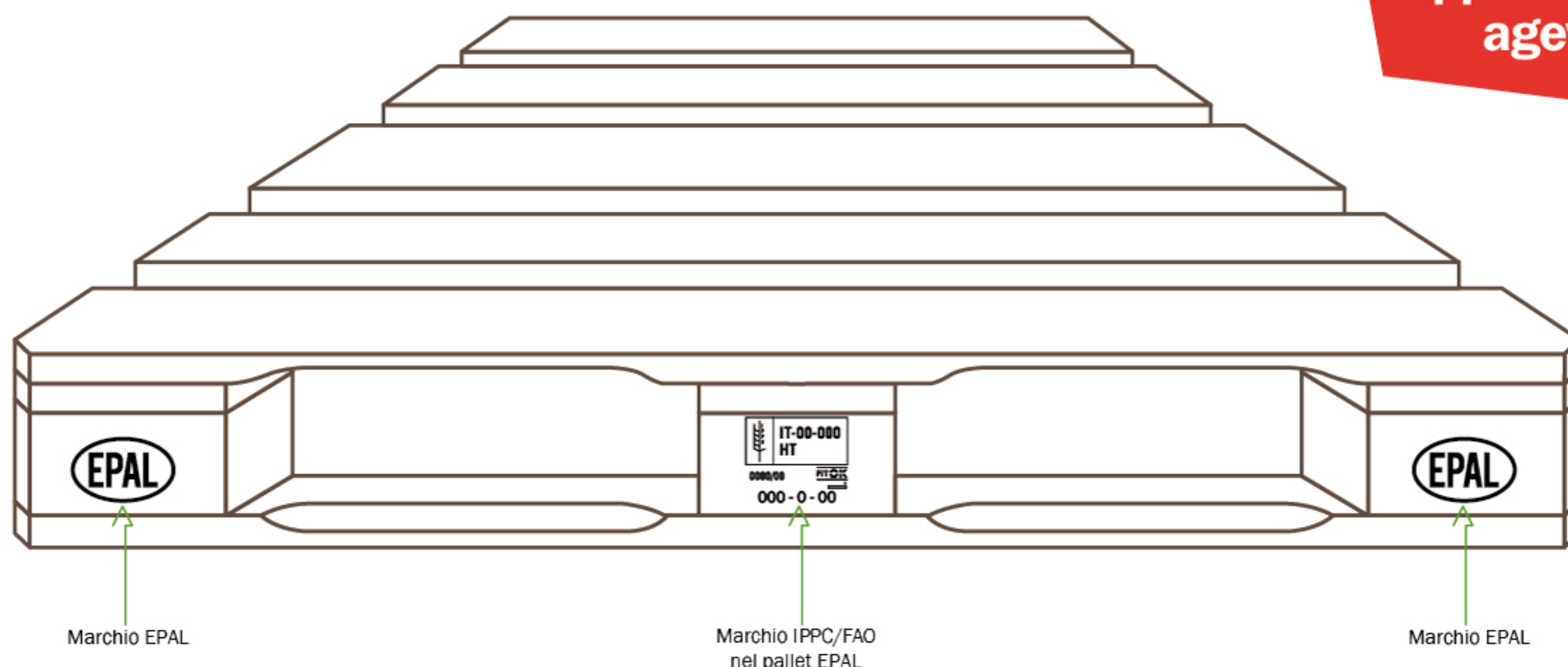

I pallet EPAL di nuova produzione sono identificati dalla graffa di certificazione con la sigla di qualità EPAL.



La sigla del paese dove viene effettuata la riparazione  
Il marchio protetto EPAL  
Il numero di licenza del riparatore

I pallet EPAL su cui viene effettuata la riparazione riportano il chiodo di controllo.

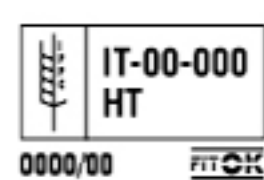

Il Marchio fitosanitario FITOK viene obbligatoriamente utilizzato per marciare tutti i pallet EPAL prodotti dal 1° luglio 2010.

**Dal primo gennaio 2010 tutti i pallet EPAL di nuova produzione devono essere marchiati anche conformemente allo Standard ISPM-15 della FAO.**

**I pallet marchiati Epal-Epal sono tecnicamente prodotti in conformità al Regolamento Tecnico Epal ed alle specifiche della Fiche UIC 435-2.**

**I pallet Epal vengono riparati secondo le disposizioni della Fiche UIC 435-4 e nel rispetto del Regolamento Tecnico Epal.**

# COSA CAMBIA VISIVAMENTE DAL 1° AGOSTO 2013

**FINO AL  
31 LUGLIO 2013**

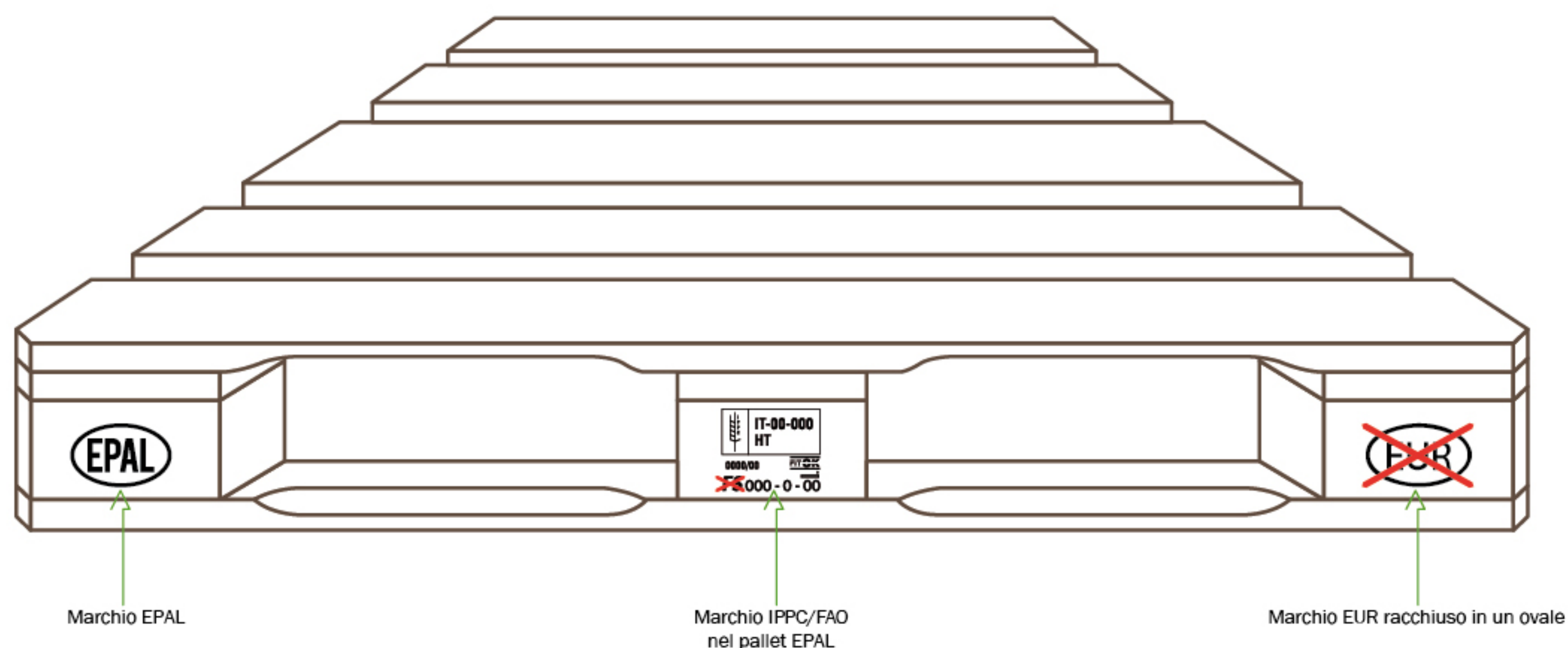
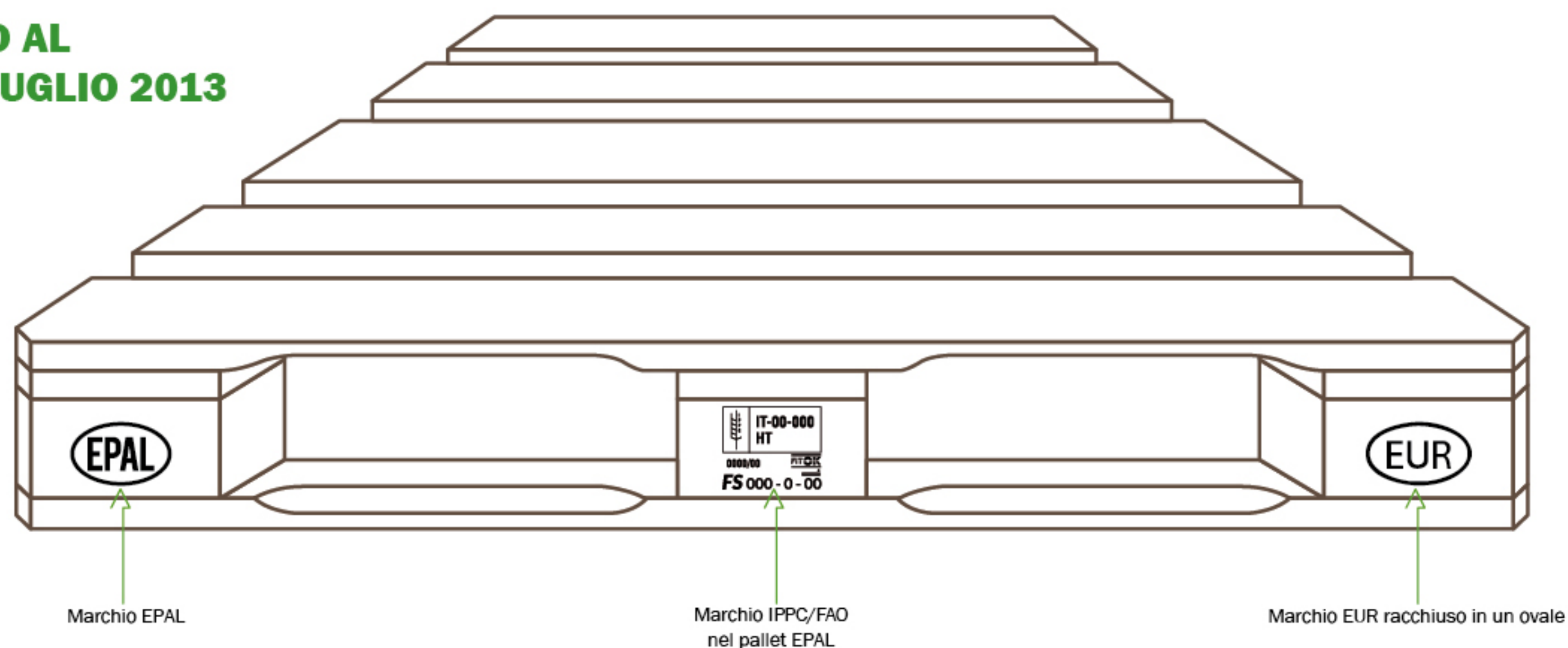

**DAL 1° AGOSTO 2013**

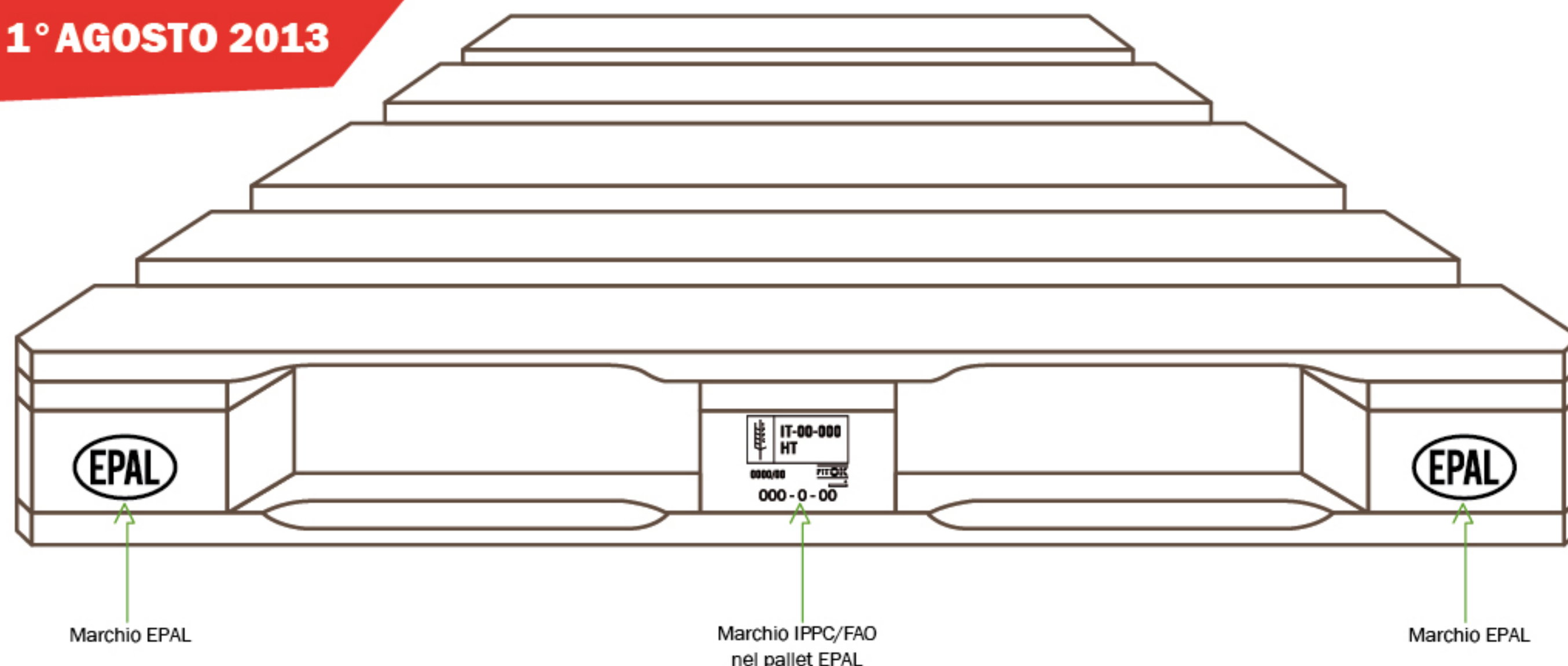

# ATTENZIONE: L'AGEVOLAZIONE NON SI APPLICA SUI PALLET EUR, MA SOLO SUI PALLET EPAL.

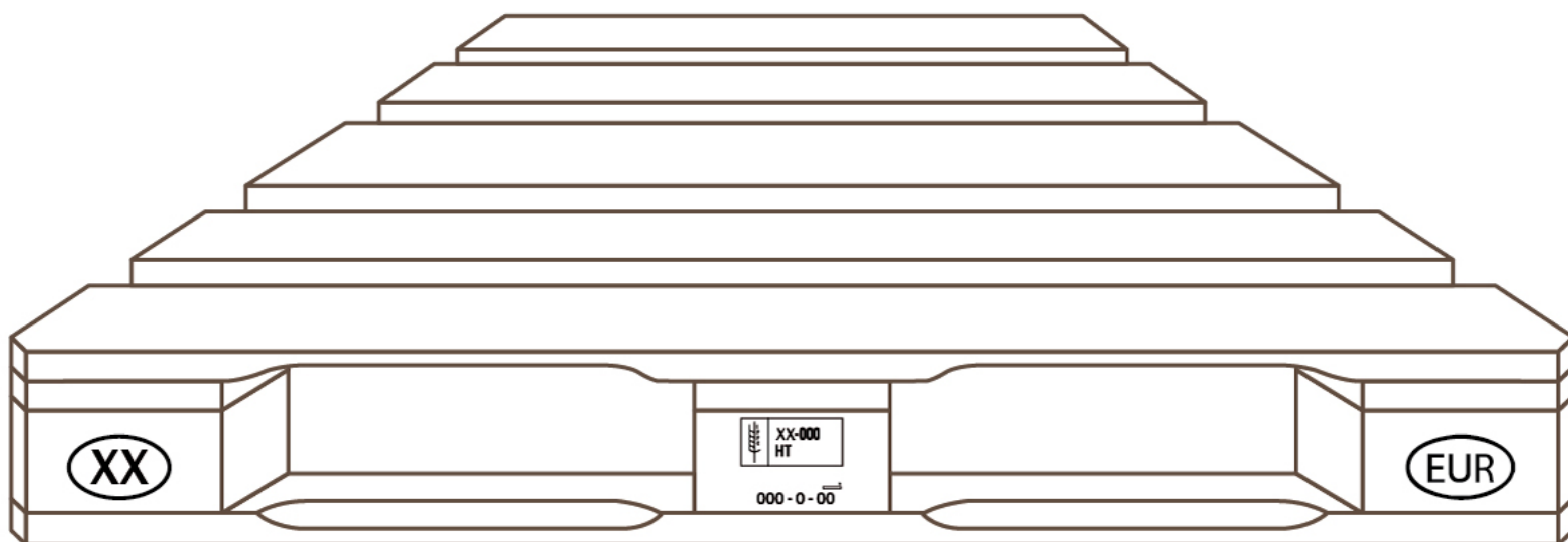

## SE UNO DI QUESTI MARCHI

	<b>ÖBB</b>	Österreich
	<b>CFL</b>	Luxemburg
	<b>HŽ</b>	Kroatien
	<b>MÁV</b>	Ungarn
	<b>ČSD</b>	Tschechien
	<b>ZSR</b>	Slowakai
	<b>SJ</b>	Schweden
<b>NSB</b>	<b>NSB</b>	Norwegen
<b>VR</b>	<b>VR</b>	Finnland
	<b>UIC</b>	Railways

① Eisenbahngesellschaft der Tschechoslowakei

**NO AGEVOLAZIONE**

PER INFO  
**WWW.PEREPAI.IT**

# IL SISTEMA IDM-GDO ITALIANO, COME LIBERA DETERMINAZIONE TRA LE PARTI, CONSIDERA INTERSCAMBIABILI SOLO I PALLET EPAL.

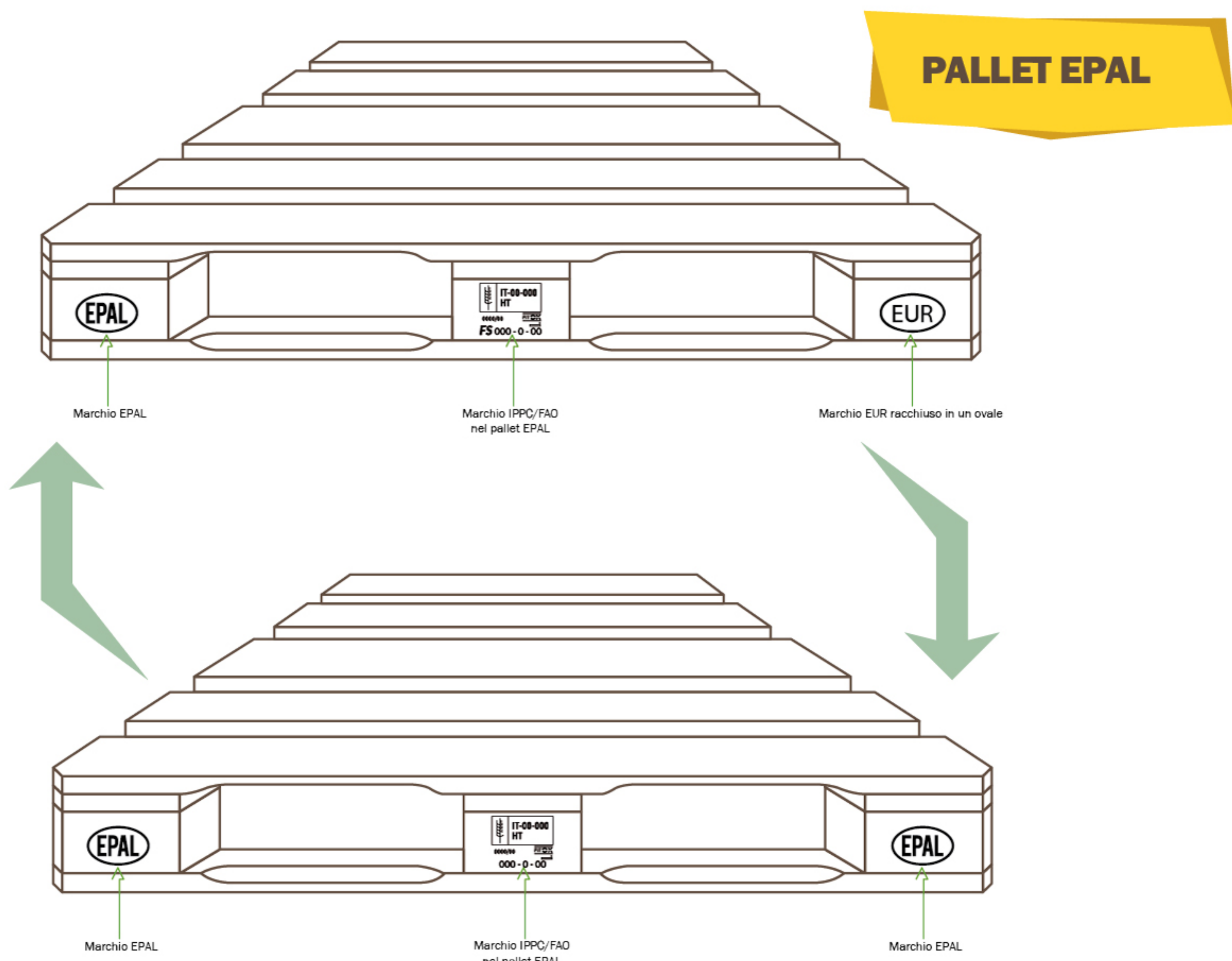

## SE UNO DI QUESTI MARCHI

	ÖBB	Österreich
	bis 12/2001	
	CFL	Luxemburg
	HŽ	Kroatien
	MÁV	Ungarn
	ab 01/1994	
	ČSD	Tschechien
	ab 01/1994	
	ZSR	Slowakai
	ab 01/2007	
	ZSSK CARGO	Slowakai
	ab 01/2001	
	SJ	Schweden
	ab 06/2006	
	NSB	Norwegen
	ab 01/2009	
	VR	Finnland
	UTC	Railways

① Eisenbahngesellschaft der Tschechoslowakei

