



INDICOD

MANUALE EDI

Documento Conferma d'Ordine del Distributore

Data di rilascio:
ottobre 2000
Data ultima modifica:
Marzo 2012

MANUALE EDI

Conferma d'Ordine del distributore

 INDICOD	MANUALE EDI Documento Conferma d'Ordine del Distributore	Data di rilascio: ottobre 2000 Data ultima modifica: Marzo 2012
--	---	--

Le informazioni di testata

- **L'identificazione della conferma d'ordine**

Le informazioni necessarie ad identificare il documento e la sua funzione, vengono trasmesse utilizzando i segmenti BGM, DTM (Seg. Nr. 3) e RFF (Seg.nr.6) di testata.

Il documento deve contenere come informazioni minime di identificazione i seguenti segmenti:

- BGM

DE1001: Identifica il documento come una Conferma d'ordine

DE1004: fornisce il numero del documento

DE1225: specifica la funzione del messaggio

- 4: Ordine accettato con modifiche
- 27: Ordine non accettato
- 29: Ordine accettato senza modifiche

La funzione del messaggio riveste un'importanza particolare in quanto fornisce informazioni relativamente all'accettazione o meno dell'ordine originario e, in caso di accettazione, specifica se sono state apportate delle modifiche, secondo le seguenti modalità:

- Se la conferma d'ordine del produttore viene accettata senza alcuna modifica sia in testata che in tutte le righe, si deve specificare come funzione: 'Accettato senza modifiche' (cod. 29 nel DE1225 del segmento BGM)
- Se la conferma d'ordine del produttore viene totalmente respinta si deve specificare come funzione della conferma: 'Non accettato' (cod. 27 nel DE1225 del segmento BGM)
- Se una o più righe della conferma d'ordine del produttore vengono confermate con modifiche o respinte (ma non tutte le righe vengono respinte) si deve specificare come funzione: 'Accettato con modifiche' (cod. 4 nel DE1225 del segmento BGM)
- Se la conferma d'ordine del produttore viene confermata con modifiche in testata si deve specificare come funzione della conferma: 'Accettato con modifiche' (cod. 4 nel DE1225 del segmento BGM)

- DTM

DE2380: data/ora del documento

Il segmento RFF consente di fornire informazioni sui riferimenti aggiuntivi del documento; è, pertanto, possibile comunicare i numeri d'ordine interni del fornitore o del cliente.

In particolare è obbligatorio indicare il numero e la data del documento ordine originale oggetto della conferma.

 INDICOD	MANUALE EDI Documento Conferma d'Ordine del distributore Guida all'utilizzo	Data di rilascio: ottobre 2000 Data ultima modifica: Marzo 2012
--	--	--

- **L'identificazione delle parti**

Vale quanto specificato per il documento Ordine, con l'avvertenza che i valori indicati in conferma d'ordine del distributore si riferiscono alle informazioni in possesso del cliente .

- **Le unità monetarie**

Vale quanto specificato per il documento Ordine, con l'avvertenza che i valori indicati in conferma d'ordine del distributore si riferiscono alle informazioni in possesso del cliente.

- **I termini e mezzi di pagamento**

Vale quanto specificato per il documento Ordine, con l'avvertenza che i valori indicati in conferma d'ordine del distributore si riferiscono alle informazioni in possesso del cliente.

- **Condizioni di consegna**

Vale quanto specificato per il documento Ordine, con l'avvertenza che i valori indicati in conferma d'ordine del distributore si riferiscono alle informazioni in possesso del cliente.

- **Le informazioni in testo libero**

Vale quanto specificato per il documento Ordine, con l'avvertenza che i valori indicati in conferma d'ordine del distributore si riferiscono alle informazioni in possesso del cliente.

Le informazioni di riga

La sezione che fornisce le informazioni relative alle righe dell'ordine inizia con il primo segmento LIN presente nel documento e termina con il segmento UNS che precede la sezione finale di sommario; pertanto, non viene più utilizzato il segmento UNS che, nella precedente versione (Indicod 90.1), veniva utilizzato anche per delimitare la sezione di testata da quella di dettaglio.

Un'altra differenza tra le due versioni è rappresentata dal fatto che ogni riga di dettaglio può contenere anche due segmenti LIN, uno principale e uno secondario, e l'inizio di ogni riga di dettaglio dell'ordine viene individuato dalla presenza di un segmento LIN principale.

- **Il segmento LIN**

Nell'ambito dei messaggi EDI il segmento LIN principale svolge un ruolo multifunzionale::

- La sua prima ricorrenza delimita l'inizio della sezione di dettaglio
- segnala l'inizio delle informazioni di ogni riga
- specifica il tipo di azione eseguita sulla riga della conferma
- fornisce l'identificazione standard primaria dell'articolo

 INDICOD	MANUALE EDI Documento Conferma d'Ordine del distributore Guida all'utilizzo	Data di rilascio: ottobre 2000 Data ultima modifica: Marzo 2012
--	--	--

Si intende con "identificazione primaria dell'articolo" il codice concordato tra produttore e distributore per il riconoscimento comune dell'entità oggetto della riga d'ordine.

Inoltre, in questa versione, è possibile configurare il segmento come LIN secondario per fornire informazioni aggiuntive e più articolate rispetto alla versione precedente.

Ciò si rivela utile quando, ad esempio, è necessario fornire per la riga d'ordine, sia la traded unit sia la consumer unit; in questo caso le informazioni relative alla unità primaria dell'ordine (solitamente la traded unit) verranno specificate nel gruppo di segmenti che segue il LIN principale, mentre quelle relative alla consumer unit verranno specificate nel gruppo di segmenti che segue il LIN secondario, il quale è posizionato immediatamente dopo il gruppo di segmenti del LIN principale.

:

Il segmento LIN secondario viene individuato dalla presenza di un indicatore di sottoriga rappresentato dal carattere '1' nel DE 5495 e del numero di riga nel DE 1082 del LIN primario al quale esso è subordinato.

Esempi di numerazione delle righe e identificazione LIN principale e secondario:

- Segmento LIN primario che identifica una unità (Traded unit o consumer unit) con codice EAN 8012345000012 e numero di riga 10:

LIN+10+5+8012345000012:EN'

- Segmento LIN secondario, correlato al segmento LIN dell'esempio precedente, che identifica una unità (Traded unit o consumer unit) con codice EAN 8012345000029:

LIN+11+5+8012345000029:EN+1:10'

Successivamente, in questo documento, verranno mostrate le modalità di uso del segmento LIN secondario e i relativi esempi.

 INDICOD	MANUALE EDI Documento Conferma d'Ordine del distributore Guida all'utilizzo	Data di rilascio: ottobre 2000 Data ultima modifica: Marzo 2012
--	--	--

- **Azione di conferma sulla riga**

Per ogni riga d'ordine riportata nella conferma è obbligatorio specificare il tipo di azione eseguita dal cliente tra le tre possibili:

- Riga aggiunta (codice '1')
- Riga cancellata (codice '2')
- Riga cambiata (codice '3')
- Riga non modificata (codice '11')

- **L'identificazione dell'articolo**

L'identificazione dell'articolo in conferma avviene nello stesso modo specificato per il documento Ordine, con l'avvertenza che i valori indicati in conferma si riferiscono alle informazioni in possesso del cliente

Esempi di conferma o rettifica dell'identificazione di un articolo:

- 1- Conferma di un Ordine di un articolo identificato con un codice primario EAN (8012345000029) e il codice interno del fornitore (F001), errato e sostituito con F002, come identificazione aggiuntiva (numero riga ordine 27)

LIN+27+3+8012345000029:EN'
 PIA+1+F002:SA'

- 2- Conferma di un Ordine di un articolo identificato con un codice primario EAN (8012345000036), errato e sostituito con 8012345000037, e i codici interni del fornitore (F3211) e del distributore (DX007) come identificazioni aggiuntive (numero riga ordine 4)

LIN+4+3+8012345000037:EN'
 PIA+1+F3211:SA+DX007:IN' (in un segmento PIA possono essere specificati fino a 5 codici di identificazione aggiuntiva)

- 3- Cancellazione di una riga d'Ordine di un articolo identificato con codice primario corrispondente al codice interno del fornitore (F4231) e codice interno del distributore (DX979) come identificazione aggiuntiva (numero riga ordine 15)

LIN+15+2'
 PIA+5+F4231:SA'
 PIA+1+DX979:IN'

- **L'unità d'ordine (gestione traded unit e consumer unit)**

L'unità di riferimento attraverso la quale viene emessa la conferma d'ordine deve essere coerente con quella indicata nell'ordine, e con le stesse specifiche espresse nell'ambito del documento ordine.

- **La quantità**

Valgono le considerazioni generali espresse nell'ambito del documento Ordine.

 INDICOD	MANUALE EDI Documento Conferma d'Ordine del distributore Guida all'utilizzo	Data di rilascio: ottobre 2000 Data ultima modifica: Marzo 2012
---	---	--

- **Il numero di pezzi per cartone**

Le modalità di espressione sono le stesse indicate nell'ordine.

- **Prodotti a peso variabile**

Vale quanto specificato per il documento Ordine.

- **Il prezzo**

Vale quanto specificato per il documento Ordine.

Le informazioni di sommario

Vale quanto specificato per il documento Ordine.



MANUALE EDI
Documento Conferma d'Ordine del distributore
Guida all'utilizzo

Data di rilascio:
 ottobre 2000
 Data ultima modifica:
 Marzo 2012

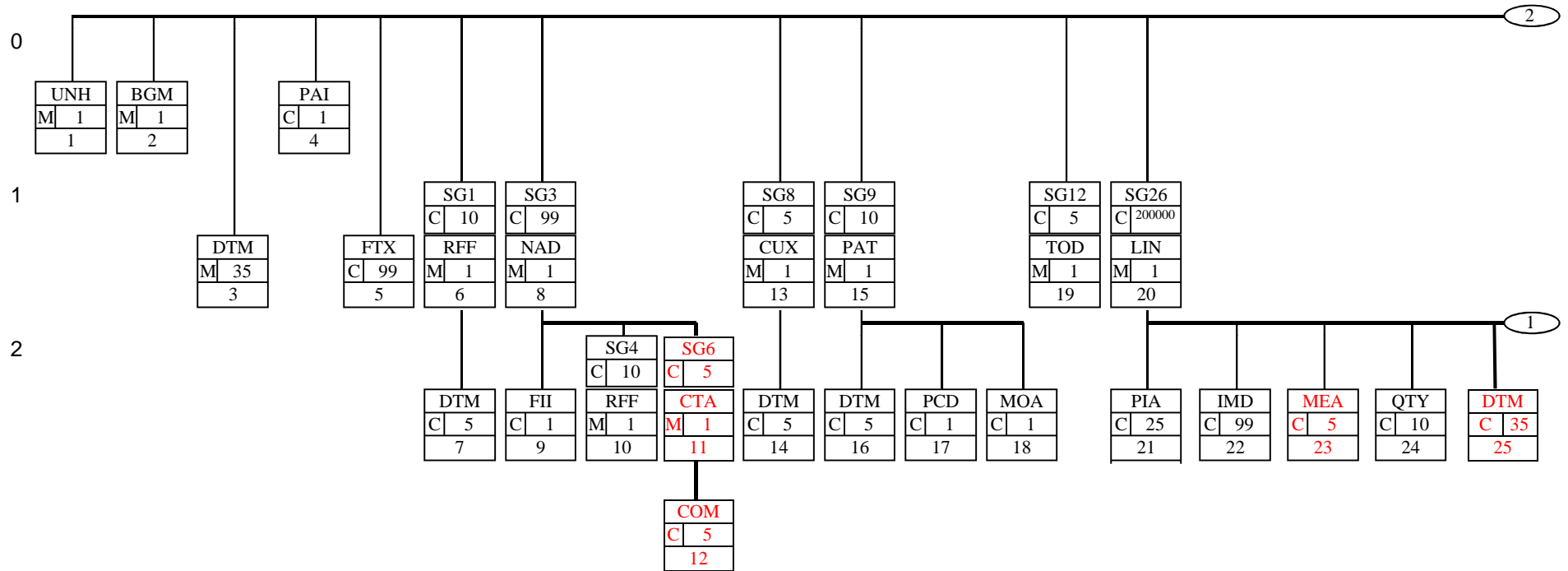

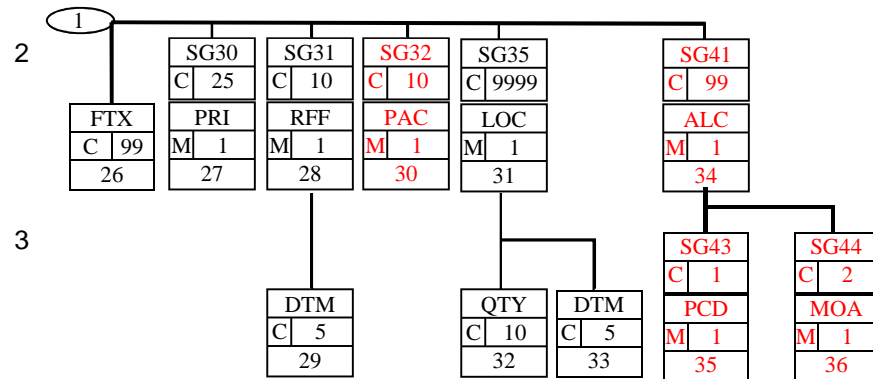



INDICOD

MANUALE EDI

**Documento Conferma d'Ordine del distributore
Guida all'utilizzo**

Data di rilascio:
ottobre 2000
Data ultima modifica:
Marzo 2012

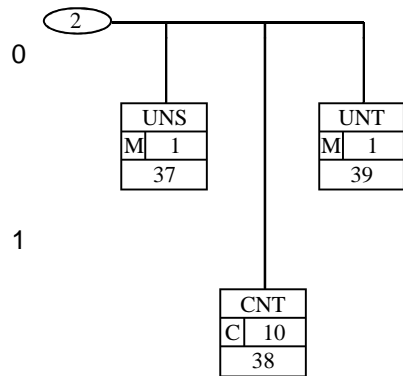

UNH	1	M	1	TESTATA MESSAGGIO
BGM	2	M	1	INIZIO MESSAGGIO
DTM	3	M	35	RIFERIMENTI DATA/ORA
PAI	4	C	1	ISTRUZIONI PER PAGAMENTO
FTX	5	C	99	TESTO LIBERO
SG1		C	10	RFF-DTM
RFF	6	M	1	RIFERIMENTO
DTM	7	C	5	RIFERIMENTI DATA/ORA
SG3		C	99	NAD-FII-SG4-SG6
NAD	8	M	1	NOME E INDIRIZZO
FII	9	C	1	ISTIT. FINANZIARIO, FUNZIONI E CONTO
SG4		C	10	RFF
RFF	10	M	1	RIFERIMENTO
SG6		C	5	CTA-COM
CTA	11	M	1	INFORMAZIONI DI CONTATTO
COM	12	C	5	CONTATTO PER COMUNICAZIONE
SG8		C	5	CUX-DTM
CUX	13	M	1	UNITA' MONETARIE
DTM	14	C	5	RIFERIMENTI DATA/ORA
SG9		C	10	PAT-DTM-PCD-MOA
PAT	15	M	1	TERMINI DI PAGAMENTO BASE
DTM	16	C	5	RIFERIMENTI DATA/ORA
PCD	17	C	1	DETTAGLI PERCENTUALE
MOA	18	C	1	IMPORTO MONETARIO
SG12		C	5	TOD
TOD	19	M	1	TERMINI DI CONSEGNA
SG26		C	200000	LIN-PIA-IMD-MEA-QTY-FTX-SG30-SG31-SG32-SG35-SG41-SG43-SG44
LIN	20	M	1	RIGA ARTICOLO
PIA	21	C	25	IDENTIFICAZIONE AGGIUNTIVA DEL PRODOTTO
IMD	22	C	99	DESCRIZIONE DELL'ARTICOLO
MEA	23	C	5	MISURE
QTY	24	C	10	QUANTITA'
DTM	25	C	35	RIFERIMENTI DATA/ORA
FTX	26	C	99	TESTO LIBERO
SG30		C	25	PRI
PRI	27	M	1	DETTAGLI PREZZO
SG31		C	10	RFF-DTM
RFF	28	M	1	RIFERIMENTO
DTM	29	C	5	RIFERIMENTI DATA/ORA
SG32		C	10	PAC
PAC	30	M	1	IMBALLO



INDICOD

MANUALE EDI

**Documento Conferma d'Ordine del distributore
Guida all'utilizzo**Data di rilascio:
ottobre 2000
Data ultima modifica:
Marzo 2012

SG35		C	9999	LOC-QTY-DTM
LOC	31	M	1	IDENTIFICAZIONE LUOGO/PUNTO DI CONSEGNA
QTY	32	C	10	QUANTITÀ
DTM	33	C	5	RIFERIMENTI DATA/ORA
SG41		C	99	ALC-SG43-SG44
ALC	34	M	1	SCONTI/MAGGIORAZIONI DI DETTAGLIO
SG43		C	1	PCD
PCD	35	M	1	DETTAGLI PERCENTUALE
SG44		C	2	MOA
MOA	36	M	1	IMPORTI MONETARI
UNS	37	M	1	CONTROLLO DI SEZIONE
CNT	38	C	10	TOTALI DI CONTROLLO
UNT	39	M	1	CHIUSURA MESSAGGIO



INDICOD

MANUALE EDI

Documento Conferma d'Ordine del distributore
Guida all'utilizzoData di rilascio:
ottobre 2000
Data ultima modifica:
Marzo 2012

UNH - M 1- TESTATA MESSAGGIO

Funzione : Il segmento è utilizzato come inizio e identificazione del messaggio

Segmento nr : 1

	EDIFACT	EA	IND	Descrizione
0062 Numero riferimento messaggio	M an..14	M		Numero di riferimento univoco del messaggio. Viene generato dal mittente. Il DE0062 del segmento UNT avrà lo stesso valore.
S009 IDENTIFICATORE MESSAGGIO	M	M		
0065 Identificatore Tipo Messaggio	M an..6	M		ORDCHG=Purchase order change request message
0052 Nr. versione Tipo Messaggio	M an..3	M		D = Draft directory
0054 Nr. release Tipo Messaggio	M an..3	M		96A = Versione 96A
0051 Codice Agenzia di controllo	M an..2	M		UN = UN/ECE/TRADE/WP.4, United Nations Standard Messages (UNSM)
0057 Codice assegnato dall'Istituto	C an..6	M		EAN005
0068 Riferimento di accesso comune	C an..35	N		
S010 STATO DEL TRASFERIMENTO	C	N		
0070 Sequenza dei trasferimenti	M n..2			
0073 Primo ed ultimo trasferimento	C a1			

Note segmento



INDICOD

MANUALE EDI

Documento Conferma d'Ordine del distributore
Guida all'utilizzoData di rilascio:
ottobre 2000
Data ultima modifica:
Marzo 2012

BGM- M		1- INIZIO MESSAGGIO			
Funzione	:	Segmento attraverso il quale il mittente identifica univocamente la conferma d'ordine fornendo il nome, il numero e la sua funzione			
Segmento nr	:	2			
		EDIFACT	EA	IND	Descrizione
C002 DOCUMENTO		C	R		
1001 Nome del documento, codificato		C an..3	R		230 = Conferma d'ordine del distributore
1131 Identificatore lista di codici, codificato		C an..3	N		
3055 Agenzia responsabile lista codici, codificato		C an..3	D	N	
1000 Nome del documento		C an..35	O	N	
1004 Numero del documento		C an..35	R		
1225 Funzione del messaggio, codificato		C an..3	R		4 = Accettato con modifiche 27 = Non accettato 29 = Accettato senza modifiche
4343 Tipo di risposta, codificato		C an..3	D	N	
<u>Note segmento</u>					

 INDICOD	MANUALE EDI Documento Conferma d'Ordine del distributore Guida all'utilizzo	Data di rilascio: ottobre 2000 Data ultima modifica: Marzo 2012
--	--	--

DTM - M 35 - RIFERIMENTI DATA/ORA				
Funzione : Segmento utilizzato per fornire date, orari e periodi relativi all'intera conferma d'ordine				
Segmento nr : 3				
	EDIFACT	EA	IND	Descrizione
C507 DATA/ORA/PERIODO 2005 Qualificatore data/ora 2380 Data/ora/periodo 2379 Qualificatore formato data/ora/ periodo.	M M an..3 C an..35 C an..3	M M R R		137 = Data/ora del documento/messaggio 69 = Data/ora consegna, garantita 102 = SSAAMMGG 203 = SSAAMMGGHHMM
<u>Note segmento</u>				



INDICOD

MANUALE EDI

Documento Conferma d'Ordine del distributore
Guida all'utilizzoData di rilascio:
ottobre 2000
Data ultima modifica:
Marzo 2012

PAI - C		1- ISTRUZIONI PER PAGAMENTO		
Funzione	:	Segmento utilizzato per specificare le istruzioni per il pagamento		
Segmento nr	:	4		
	EDIFACT	EA	IND	Descrizione
C534 DETTAGLI ISTRUZIONI DI PAGAMENTO	M	M		
4439 Condizioni di pagamento, codificato	C an..3	O		1=Pagamento diretto 35=Pagamento tramite documenti bancari
4431 Garanzia di pagamento, codificato	C an..3	O	N	
4461 Mezzi di pagamento, codificato	C an..3	O		10 = Contanti 20 = Assegno 23 = Assegno circolare 30 = Bonifico bancario per accredito 31 = Bonifico bancario per addebito 42 = Pagamento su conto corrente bancario 70 = Tratta 74 = Ricevuta bancaria 97 = Compensazione finanziaria 15E = RID
1131 Identificatore lista di codici, codificato	C an..3	O	N	
3055 Agenzia responsabile lista codici, codificato	C an..3	O	N	
4435 Canale di pagamento, codificato	C an..3	O	N	
<u>Note segmento</u>				



INDICOD

MANUALE EDI

Documento Conferma d'Ordine del distributore
Guida all'utilizzoData di rilascio:
ottobre 2000
Data ultima modifica:
Marzo 2012

FTX - C 99- TESTO LIBERO		EDIFACT	EA	IND	Descrizione
Funzione	:	Segmento utilizzato per fornire informazioni in formato libero o testo codificato			
Segmento nr	:	5			
4451 Soggetto del testo, codificato		M an..3	M		PUR = Informazioni relative all'ordine PRD = Informazioni relative al prodotto DIN = Istruzioni relative alla consegna INV = Istruzioni relative alla fatturazione ZZZ = Testo concordato
4453 Funzione del testo, codificato		C an..3	O		1 = Testo per uso successivo: non determina una richiesta di intervento 3 = Testo per uso immediato: determina una richiesta di intervento
C107 TESTO DI RIFERIMENTO		C	D	O	
4441 Testo libero, codificato		M an..3	M		X99 = Prodotti impegnati
1131 Identificatore lista di codici, codificato		C an..3	O		
3055 Agenzia responsabile lista codici, codificato		C an..3	O		
C108 TESTO LETTERALE		C	D	O	
4440 Testo libero		M an..70	M		Codici relativi alla composizione dell'articolo nel caso del tessile. Per i valori fare riferimento alle linee guida dell'ordine
4440 Testo libero		C an..70	O		
4440 Testo libero		C an..70	O		
4440 Testo libero		C an..70	O		
4440 Testo libero		C an..70	O		
3453 Linguaggio, codificato		C an..3	D		Codice da Tabella ISO639



INDICOD

MANUALE EDI

**Documento Conferma d'Ordine del distributore
Guida all'utilizzo**

Data di rilascio:
ottobre 2000
Data ultima modifica:
Marzo 2012

Note segmento



INDICOD

MANUALE EDI

**Documento Conferma d'Ordine del distributore
Guida all'utilizzo**Data di rilascio:
ottobre 2000
Data ultima modifica:
Marzo 2012SG1 - C 10 - RFF-DTM
RFF - M 1 - RIFERIMENTOFunzione : Segmento utilizzato per fornire informazioni di riferimento
Segmento nr : 6

	EDIFACT	EA	IND	Descrizione
		N		
C506 RIFERIMENTO	M	M		
1153 Qualificatore di riferimento	M an..3	M		AAG = Proposta d'ordine del fornitore AAN = Proposta d'ordine del distributore PD = Ordine promozionale/numero di promozione VN = Ordine interno fornitore ON = Numero ordine cliente POR = Numero conferma d'ordine (del produttore)
1154 Numero di riferimento	C an..35	R		
1156 Numero linea	C an..6	N		
4000 Numero versione del riferimento	C an..35	N		

Note segmento

I riferimenti forniti in questo segmento sono validi per tutto il messaggio a meno che siano rimpiazzati da riferimenti a livello di riga.

 INDICOD	MANUALE EDI Documento Conferma d'Ordine del distributore Guida all'utilizzo	Data di rilascio: ottobre 2000 Data ultima modifica: Marzo 2012
--	--	--

SG1 - C 10 - RFF-DTM DTM - C 5- RIFERIMENTI DATA/ORA				
Funzione : Segmento utilizzato per fornire date, orari e periodi relativi al riferimento specificato nel segmento RFF precedente. Segmento nr : 7				
	EDIFACT	EA	IND	Descrizione
		N		
C507 DATA/ORA/PERIODO	M	M		
2005 Qualificatore data/ora	M an..3	M		171 = Data/ora riferimento
2380 Data/ora/periodo	C an..35	R		
2379 Qualificatore formato data/ora/periodo.	C an..3	R		102 = SSAAMMGG 203 = SSAAMMGGHHMM
<u>Note segmento</u>				



INDICOD

MANUALE EDI

Documento Conferma d'Ordine del distributore
Guida all'utilizzoData di rilascio:
ottobre 2000
Data ultima modifica:
Marzo 2012

SG3 - C	99 - NAD-FII-SG4-SG6				
NAD - M	1 - NOME E INDIRIZZO				
Funzione	:	Segmento utilizzato per specificare nomi e indirizzi relativi alle parti coinvolte nel processo dell'ordine e della conferma.			
Segmento nr	:	8			
		EDIFACT	EA	IND	Descrizione
			N		
3035 Qualificatore della parte		M an..3	M		BY = Compratore SU = Venditore DP = Luogo di consegna IV = Destinazione fattura UC = Destinatario finale delle merci PW = Magazzino di evasione del fornitore DL = Factor + ragione sociale LSP = Punto di raccolta intermedio BF = Banca beneficiaria
C082 IDENTIFICAZIONE DELLA PARTE		C	A	R	
3039 Identificazione della parte, codificato		M an..35	M		Codice Locazione EAN (Formato n13)
1131 Identificatore lista di codici, codificato		C an..3	N		
3055 Agenzia responsabile lista codici, codificato		C an..3	R		9 = EAN (International Article Numbering association)
C058 LINEA INDIRIZZO		C	N		
3124 Linea indirizzo		M an..35			
3124 Linea indirizzo		C an..35			
3124 Linea indirizzo		C an..35			
3124 Linea indirizzo		C an..35			
3124 Linea indirizzo		C an..35			
C080 NOME DELLA PARTE		C	D	O	
3036 Nome della parte		M an..35	M		Nome in chiaro
3036 Nome della parte		C an..35	O		



INDICOD

MANUALE EDI

Documento Conferma d'Ordine del distributore
Guida all'utilizzoData di rilascio:
ottobre 2000
Data ultima modifica:
Marzo 2012

3036 Nome della parte	C an..35	O		
3036 Nome della parte	C an..35	O		
3036 Nome della parte	C an..35	O		
3045 Formato nome della parte, codificato	C an..3	O		
C059 VIA	C	D	O	
3042 Via e numero/Casella postale	M an..35	M		
3042 Via e numero/Casella postale	C an..35	O		
3042 Via e numero/Casella postale	C an..35	O		
3042 Via e numero/Casella postale	C an..35	O		
3164 Nome della città	C an..35	O		
3229 Provincia, codificato	C an..9	O		
3251 Codice postale, codificato	C an..9	O		
3207 Nazione, codificato	C an..3	O		
<u>Note segmento</u>				

 INDICOD	MANUALE EDI Documento Conferma d'Ordine del distributore Guida all'utilizzo	Data di rilascio: ottobre 2000 Data ultima modifica: Marzo 2012
--	--	--

SG3 - C 99 - NAD-FII-SG4-SG6			
FII - C 5- ISTITUTI FINANZIARI			
Funzione :		Segmento utilizzato per identificare istituti finanziari, le loro funzioni e le coordinate (ABI/CAB, conto corrente)	
Segmento nr :		9	
	EDIFACT	EA	IND
		N	
3035 Qualificatore della parte	M an..3		
C078 IDENTIFICAZIONE DEL CONTO	C		
3194 Numero del conto	C an..35		
3192 Nome dell'intestatario del conto	C an..35		
3192 Nome dell'intestatario del conto	C an..35		
6345 Unità monetaria, codificata	C an..3		Codice da tabella ISO4217 (3 car.)
C088 IDENTIFICAZIONE ISTITUTO FINANZIARIO	C		
3433 Codice istituto finanziario	C an..11		Codice ABI
1131 Identificatore lista di codici, codificato	C an..3		25 = Identificazione Banca
3055 Agenzia responsabile lista codici, codificato	C an..3		119 = ABI
3434 Codice filiale istituto finanziario	C an..17		Codice CAB
1131 Identificatore lista di codici, codificato	C an..3		25 = Identificazione Banca
3055 Agenzia responsabile lista codici, codificato	C an..3		119 = ABI
3207 Nazione, codificato	C an..3		Codice da tabella ISO3166 (2 car.)
<u>Note segmento</u>			



INDICOD

MANUALE EDI

**Documento Conferma d'Ordine del distributore
Guida all'utilizzo**Data di rilascio:
ottobre 2000
Data ultima modifica:
Marzo 2012

SG3 - C 99 - NAD-FII-SG4-SG6

SG4 - C 10 - RFF

RFF - M 1- RIFERIMENTO

Funzione : Segmento utilizzato per specificare riferimenti aggiuntivi relativi alla parte identificata nel precedente segmento NAD.

Segmento nr : 10

	EDIFACT	EA	IND	Descrizione
		N		
C506 RIFERIMENTO	M	M		VA = Numero di registrazione IVA
1153 Qualificatore di riferimento	M an..3	M		
1154 Numero di riferimento	C an..35	R		
1156 Numero linea	C an..6	N		
4000 Numero versione del riferimento	C an..35	N		

Note segmento



INDICOD

MANUALE EDI

Documento Conferma d'Ordine del distributore
Guida all'utilizzoData di rilascio:
ottobre 2000
Data ultima modifica:
Marzo 2012

SG3 - C 99 - NAD-FII-SG4-SG6

SG6 - C 5 - CTA-COM

CTA - M 1 - INFORMAZIONE DI CONTATTO

Funzione : Per identificare una persona o un dipartimento, a cui la comunicazione dovrebbe essere indirizzata.

Segmento nr : 11

	EDIFACT	EA N	IND	Descrizione
3139 Funzione di contatto, codificato	C an..3	R		AP = ufficio contabilità IC = contatto per informazioni OC = contatto ordine
C056 IDENTIF. DIVISIONE O IMPIEGATO	C	O		
3413 Divisione o impiegato, codificato	C an..17	O		
3412 Dipartimento o dipendente	C an..35	O		

Note segmento:



INDICOD

MANUALE EDI

**Documento Conferma d'Ordine del distributore
Guida all'utilizzo**Data di rilascio:
ottobre 2000
Data ultima modifica:
Marzo 2012

SG3 - C	99 - NAD-FII-SG4-SG6
SG6 - C	5 - CTA-COM
COM - C	5 - CONTATTO PER COMUNICAZIONE
Funzione :	Per identificare un tipo di comunicazione e un numero per il contatto specificato nel segmento CTA
Segmento nr :	12
	EDIFACT EAN IND Descrizione
C076 CONTATTO PER COMUNICAZIONE	M M
3148 Numero di comunicazione	M an..512 M
3155 Qualificatore canale di comunicazione	M an..3 M
	EM = Posta elettronica FX = Fax TE = Telefono TL = Telex XF = X.400
<u>Note segmento:</u>	



INDICOD

MANUALE EDI

Documento Conferma d'Ordine del distributore
Guida all'utilizzoData di rilascio:
ottobre 2000
Data ultima modifica:
Marzo 2012SG8 - C 5 - CUX-DTM
CUX - M 1 - UNITA' MONETARIEFunzione : Segmento utilizzato per specificare le unità monetarie relative alla
transazione ed
eventualmente il tasso di cambio.

Segmento nr : 13

	EDIFACT	EA	IND	Descrizione
C504 DETTAGLI UNITÀ MONETARIA	C	M		
6347 Qualificatore dettagli unità monetaria	M an..3	M		2 = Unità monetaria di riferimento
6345 Unità monetaria, codificata	C an..3	R		Codice da Tabella ISO4217 (3 car.)
6343 Qualificatore unità monetaria	C an..3	R		9 = Unità monetaria dell'ordine
6348 Valore base unità monetaria	C n..4	N		
C504 DETTAGLI UNITÀ MONETARIA	C	D	O	
6347 Qualificatore dettagli unità monetaria	M an..3	M		3 = Unità monetaria target
6345 Unità monetaria, codificata	C an..3	R		Codice da Tabella ISO4217 (3 car.)
6343 Qualificatore unità monetaria	C an..3	R		4 = Unità monetaria di fatturazione 11 = Unità monetaria di pagamento 9 = Unità monetaria dell'ordine
6348 Valore base unità monetaria	C n..4	O		
5402 Valore di cambio	C n..12	D	O	
6341 Unità monetaria di mercato, codificato	C an..3	N		

Note segmento



INDICOD

MANUALE EDI

Documento Conferma d'Ordine del distributore
Guida all'utilizzoData di rilascio:
ottobre 2000
Data ultima modifica:
Marzo 2012

SG8 - C 5 - CUX-DTM

DTM - C 5 - RIFERIMENTI DATA/ORA

Funzione : Segmento utilizzato per fornire date, orari e periodi relativi all'unità
monetaria
specificata nel precedente segmento CUX.

Segmento nr : 14

	EDIFACT	EA	IND	Descrizione
		N		
C507 DATA/ORA/PERIODO	M	M		
2005 Qualificatore data/ora	M an..3	M		134 = Data/ora valore di cambio
2380 Data/ora/periodo	C an..35	R		
2379 Qualificatore formato data/ora/ periodo.	C an..3	R		102 = SSAAMMGG

Note segmento



SG9 - C 10 - PAT-DTM-PCD-MOA

PAT - M 1- TERMINI DI PAGAMENTO BASE

Funzione : Segmento che identifica i termini/scadenze di pagamento

Segmento nr : 15

	EDIFACT	EA	IND	Descrizione
4279 Qualificatore del tipo di termini di Pagamento	M an..3	M		20 = Termini di penalità 21 = Pagamento a rate 22 = Sconti 10E = Pagamento completo
C110 TERMINI DI PAGAMENTO	C	O		
4277 Identificativo termini di pagamento	M an..17	M		ZZZ = Definito tra le parti
1131 Identificatore lista di codici, codificato	C an..3	N		
3055 Agenzia responsabile lista codici, codificato	C an..3	O		
4276 Termini di pagamento	C an..35	O		Descrizione termini di pagamento
4276 Termini di pagamento	C an..35	O		Descrizione termini di pagamento
C112 INFORMAZIONI TEMPORALI PAGAMENTO	C	O		
2475 Riferimento termini di pagamento, codificato	M an..3	M		1 = Data ordine 5 = Data fattura 9 = Data ricevimento fattura 21 = Data ricevimento merce 66 = Data specificata 70 = Data di emissione del documento di trasporto 81 = Data di inizio trasporto



INDICOD

MANUALE EDI

**Documento Conferma d'Ordine del distributore
Guida all'utilizzo**Data di rilascio:
ottobre 2000
Data ultima modifica:
Marzo 2012

2009 Relazione temporale, codificato	C an..3	O	1 = Data riferimento 3 = Dopo data riferimento 6 = Fine mese rispetto a data riferimento 7 = Fine mese successivo al riferimento 12E = Quindicesimo/ultimo giorno del mese di scadenza del pagamento
2151 Unità temporali, codificato	C an..3	O	D = Giorni M = Mesi W = Settimane Y = Anni
2152 Numero di periodi	C n..3	O	
<u>Note segmento</u>			



INDICOD

MANUALE EDI

Documento Conferma d'Ordine del distributore
Guida all'utilizzoData di rilascio:
ottobre 2000
Data ultima modifica:
Marzo 2012

SG9 - C 10 - PAT-DTM-PCD-MOA

DTM - C 5 - RIFERIMENTI DATA/ORA

Funzione : Segmento utilizzato per fornire date, orari e periodi relativi ai termini di pagamento specificati nel precedente segmento PAT.

Segmento nr : 16

	EDIFACT	EA	IND	Descrizione
		N		
C507 DATA/ORA/PERIODO	M	M		
2005 Qualificatore data/ora	M an..3	M		13 = Data scadenza per il pagamento.
2380 Data/ora/periodo	C an..35	R		
2379 Qualificatore formato data/ora/ periodo.	C an..3	R		102 = SSAAMMGG

Note segmento



INDICOD

MANUALE EDI

Documento Conferma d'Ordine del distributore
Guida all'utilizzoData di rilascio:
ottobre 2000
Data ultima modifica:
Marzo 2012

SG9 - C 10 - PAT-DTM-PCD-MOA

PCD - C 1- DETTAGLI PERCENTUALE

Funzione : Segmento che specifica la percentuale di sconto, di penalità e di rata.

Segmento nr : 17

	EDIFACT	EA	IND	Descrizione
C501 DETTAGLI PERCENTUALE	M	M		
5245 Qualificatore percentuale	M an..3	M		12 = Sconto 15 = Penalità 12E = Percentuale da pagare sull'importo totale
5482 Percentuale	C n..10	R		
5249 Base percentuale, codificato	C an..3	O		
1131 Identificatore lista di codici, codificato	C an..3	N		
3055 Agenzia responsabile lista codici, codificato	C an..3	N		

Note segmento



INDICOD

MANUALE EDI

**Documento Conferma d'Ordine del distributore
Guida all'utilizzo**Data di rilascio:
ottobre 2000
Data ultima modifica:
Marzo 2012

SG9 - C 10 - PAT-DTM-PCD-MOA

MOA- C 1- IMPORTO MONETARIO

Funzione : Segmento che specifica l'ammontare degli sconti, delle penalità e delle rate.

Segmento nr : 18

	EDIFACT	EAN	IND	Descrizione
C516 IMPORTO MONETARIO	M	M		
5025 Qualificatore tipo importo monetario	M an..3	M		52 = Ammontare sconto 201 = Ammontare penalità 262 = Importo della rata
5004 Importo	C n..18	R		
6345 Unità monetaria, codificata	C an..3	N		
6343 Qualificatore unità monetaria	C an..3	N		
4405 Stato, codificato	C an..3	N		

Note segmento



INDICOD

MANUALE EDI

Documento Conferma d'Ordine del distributore
Guida all'utilizzoData di rilascio:
ottobre 2000
Data ultima modifica:
Marzo 2012

SG12- C 5 - TOD

TOD - M 1- TERMINI DI CONSEGNA

Funzione : Segmento che identifica i termini di consegna.

Segmento nr : 19

	EDIFACT	TEAN	IND	Descrizione
4055 Funzione termini di consegna, codificato	C an..3	R		2 = Termini di consegna
4215 Metodo di pagamento dei costi di trasporto, codificato	C an..3	O		
C100 TERMINI DI CONSEGNA	C	A	O	
4053 Termini di consegna, codificato	C an..3	R		CFR = Costo e trasporto a destinazione CIF = Costi, assicurazione e trasporto alla destinazione indicata CIP = Trasporto, movimentazione, assicurazione a destinazione CPT = Consegna e movimentazione pagati a destinazione DAF = Consegna franco indicata
1131 Identificatore lista di codici, codificato	C an..3	D	N	
3055 Agenzia responsabile lista codici, codificato	C an..3	D	N	
4052 Termini di consegna	C an..70	O		
4052 Termini di consegna	C an..70	O		

Note segmento



INDICOD

MANUALE EDI

Documento Conferma d'Ordine del distributore
Guida all'utilizzoData di rilascio:
ottobre 2000
Data ultima modifica:
Marzo 2012

SG26- C 200000 - LIN-PIA-IMD-MEA-QTY-FTX-SG30-SG31-SG32-SG35-SG41-SG43-SG44				
LIN - M 1- RIGA ARTICOLO				
Funzione : Segmento che identifica le righe del documento. Segmento nr : 20				
	EDIFACT	EA	IND	Descrizione
		N		
1082 Numero di riga	C n..6	R		Numero di riga dell'ordine
1229 Azione richiesta, codificato	C an..3	R		1 = Aggiunta 2 = Cancellazione 3 = Cambio 11 = Non modificata
C212 IDENTIFICAZIONE PRODOTTO	C	D		
7140 Codice prodotto	C an..35	R		
7143 Tipo identificazione prodotto, codificato	C an..3	R		EN = Codice EAN UP = Codice UPC
1131 Identificatore lista di codici, codificato	C an..3	N		
3055 Agenzia responsabile lista codici, codificato	C an..3	O		
C829 INFORMAZIONI SOTTORIGA	C	D		
5495 Indicatore sottoriga, codificato	C an..3	R		1 = Informazioni di sottoriga
1082 Numero di riga	C n..6	R		
1222 Livello configurazione	C n..2	N		
7083 Configurazione, codificato	C an..3	D	N	
<u>Note segmento</u>				



INDICOD

MANUALE EDI

Documento Conferma d'Ordine del distributore
Guida all'utilizzoData di rilascio:
ottobre 2000
Data ultima modifica:
Marzo 2012

SG26- C	200000 -	LIN-PIA-IMD-MEA-QTY-FTX-SG30-SG31-SG32-SG35-SG41-SG43-SG44			
PIA - C	25-	IDENTIFICAZIONE AGGIUNTIVA DEL PRODOTTO			
Funzione	:	Segmento che fornisce codici di identificazione aggiuntivi del prodotto o identificazioni relative a prodotti sostitutivi			
Segmento nr	:	21			
		EDIFACT	EA N	IND	Descrizione
4347 Funzione di identificazione del Prodotto, codificato		M an..3	M		1 = Identificazione aggiuntiva 5 = Identificazione prodotto
C212 IDENTIFICAZIONE PRODOTTO		M	M		
7140 Codice prodotto		C an..35	R		
7143 Tipo identificazione prodotto, codificato		C an..3	R		SA = Codice articolo del fornitore EN = Codice EAN IN = Codice articolo del distributore UP = Codice UPC
1131 Identificatore lista di codici, codificato		C an..3	N		
3055 Agenzia responsabile lista codici, codificato		C an..3	O	N	
C212 IDENTIFICAZIONE PRODOTTO		C	O		
7140 Codice prodotto		C an..35	R		
7143 Tipo identificazione prodotto, codificato		C an..3	R		
1131 Identificatore lista di codici, codificato		C an..3	N		
3055 Agenzia responsabile lista codici, codificato		C an..3	O	N	
C212 IDENTIFICAZIONE PRODOTTO		C	O		
7140 Codice prodotto		C an..35	R		
7143 Tipo identificazione prodotto, codificato		C an..3	R		



1131 Identificatore lista di codici, codificato	C an..3	N		
3055 Agenzia responsabile lista codici, codificato	C an..3	O	N	
C212 IDENTIFICAZIONE PRODOTTO	C	O		
7140 Codice prodotto	C an..35	R		
7143 Tipo identificazione prodotto, Codificato	C an..3	R		
1131 Identificatore lista di codici, codificato	C an..3	N		
3055 Agenzia responsabile lista codici, codificato	C an..3	O	N	
C212 IDENTIFICAZIONE PRODOTTO	C	O		
7140 Codice prodotto	C an..35	R		
7143 Tipo identificazione prodotto, codificato	C an..3	R		
1131 Identificatore lista di codici, codificato	C an..3	N		
3055 Agenzia responsabile lista codici, codificato	C an..3	O	N	
<u>Note segmento</u>				



INDICOD

MANUALE EDI

Documento Conferma d'Ordine del Distributore

Data di rilascio:
ottobre 2000
Data ultima modifica:
Marzo 2012

SG26- C	200000 -	LIN-PIA-IMD-MEA-QTY-FTX-SG30-SG31-SG32-SG35-SG41-SG43-SG44			
IMD - C	99-	DESCRIZIONE DELL'ARTICOLO			
Funzione	:	Segmento utilizzato per descrivere il prodotto ordinato e le sue caratteristiche..			
Segmento nr	:	22			
		EDIFACT	EA	IND	Descrizione
			N		
7077	Tipo descrizione articolo, codificato	C an..3	R		B = Codice e testo C = Codice F = Formato libero
7081	Caratteristica articolo, codificato	C an..3	O		
C273	DESCRIZIONE ARTICOLO, CODIFICATO	C	A	O	
7009	Descrizione articolo, codificato	C an..17	O		CU = Consumer unit (EAN Code) TU = Traded unit (EAN Code) VQ = Prodotto a peso variabile
1131	Identificatore lista di codici, codificato	C an..3	O	N	
3055	Agenzia responsabile lista codici, codificato	C an..3	O	N	
7008	Descrizione articolo	C an..35	O		
7008	Descrizione articolo	C an..35	O		Inserire il codice relativo alla composizione tessile dell' articolo in caso di tessile
3453	Linguaggio, codificato	C an..3	O	N	
7383	Indicatore di superficie/strati	C an..3	N		
<u>Note segmento</u>					



INDICOD

MANUALE EDI

Documento Conferma d'Ordine del distributore
Guida all'utilizzoData di rilascio:
ottobre 2000
Data ultima modifica:
Marzo 2012

SG26- C 200000 - LIN-PIA-IMD-MEA-QTY-FTX-SG30-SG31-SG32-SG35-SG41-SG43-SG44

MEA - C 5 - MISURE

Funzione : Per specificare le dimensioni fisiche, pesi e misure rilevanti.

Segmento Nr : 23

	EDIFACT	EA	IND	Descrizione
6311 Qualificatore di applicazione di misura	M an..3	M		PD = Dimensioni fisiche (prodotto ordinato)
C502 DETTAGLI DI MISURA	C	A		
6313 Identificatore dimensione, codificato	C an..3	A		AAA = Peso netto unitario AAB = Peso lordo unitario DBX = Grado BRIX (codice EAN•UCC) DN = Densità HT = Altezza LN = Lunghezza UCO = Unità per imballo (codice EAN•UCC) WD = Larghezza LAY = Numero di strati prodotto all'interno di un imballo, pallet, ecc.. ULY = Numero di unità di prodotto all'interno di ogni strato dell'imballo, pallet, ecc..
6321 Significato misura, codificato	C an..3	O		3 = Approssimativamente 4 = Uguale a
6155 Attributo misura, codificato	C an..3	N		
6154 Attributo misura	C an..70	N		
C174 VALORE/RANGE	C	R		
6411 Qualificatore unità di misura	M an..3	M		CMT = Centimetri GRM = Grammi KGM = Chilogrammi LTR = Litri (1 dm ³) MLT = Millilitri MTR = Metri PCE = Pezzi/numero MTK= Metri quadri



INDICOD

MANUALE EDI

**Documento Conferma d'Ordine del distributore
Guida all'utilizzo**

Data di rilascio:
ottobre 2000
Data ultima modifica:
Marzo 2012

6314 Valore della misura	C n..18	O		
6162 Range minimo	C n..18	O		
6152 Range massimo	C n..18	O		
6432 Cifre significative	C n..2	N		
7383 Indicatore di superficie/strato, codificato	C an..3	N		
<u>Note segmento:</u>				

 INDICOD	MANUALE EDI Documento Conferma d'Ordine del distributore Guida all'utilizzo	Data di rilascio: ottobre 2000 Data ultima modifica: Marzo 2012
--	--	--

SG26- C 200000 - LIN-PIA-IMD-MEA-QTY-FTX-SG30-SG31-SG32-SG35-SG41-SG43-SG44				
QTY - C 10- QUANTITA'				
Funzione : Segmento che identifica le quantità di prodotto.				
Segmento nr : 24				
	EDIFACT	EA	IND	Descrizione
		N		
C186 INFORMAZIONI RELATIVE ALLA QUANTITÀ	M	M		
6063 Qualificatore di quantità	M an..3	M		21 = Quantità ordinata 59 = Numero di CU nella TU 170 = Quantità allocata
6060 Quantità	M n..15	M		
6411 Specificatore unità di misura	C an..3	DO		CMT = Centimetri GRM = Grammi KGM = Chilogrammi LTR = Litri MLT = Millilitri MTR = Metri PCE = Pezzi MTK = Metri quadri
<u>Note segmento</u>				

 INDICOD	MANUALE EDI Documento Conferma d'Ordine del distributore Guida all'utilizzo	Data di rilascio: ottobre 2000 Data ultima modifica: Marzo 2012
--	--	--

SG26- C 200000 - LIN-PIA-IMD-MEA-QTY-FTX-SG30-SG31-SG32-SG35-SG41-SG43-SG44				
DTM- C 35- RIFERIMENTI DATA/ORA				
Funzione : Segmento utilizzato per fornire date, orari e periodi				
Segmento nr : 25				
	EDIFACT	EA	IND	Descrizione
C507 DATA/ORA/PERIODO 2005 Qualificatore data/ora 2380 Data/ora/periodo 2379 Qualificatore formato data/ora/periodo.	M M an..3	M M		002 = Data/ora richiesta 063 = non consegnare dopo tale data/ora 064 = non consegnare prima di tale data/ora 069 = data/ora consegna tassativa/garantita
	C an..35	R		102 = SSAAMMGG 203 = SSAAMMGGHHMM
<u>Note segmento</u>				



INDICOD

MANUALE EDI

Documento Conferma d'Ordine del distributore
Guida all'utilizzoData di rilascio:
ottobre 2000
Data ultima modifica:
Marzo 2012

SG26- C 200000 - LIN-PIA-IMD-MEA-QTY-FTX-SG30-SG31-SG32-SG35-SG41-SG43-SG44

FTX - C 99 - TESTO LIBERO

Funzione : Segmento utilizzato per fornire informazioni in formato libero o testo codificato.

Segmento nr : 26

	EDIFACT	EA	IND	Descrizione
4451 Soggetto del testo, codificato	M an..3	M		PUR = Informazioni relative all'ordine DIN = Istruzioni relative alla consegna INV = Istruzioni relative alla fatturazione ZZZ = Testo concordato
4453 Funzione del testo, codificato	C an..3	O		1 = Testo per uso successivo: non determina una richiesta di intervento 3 = Testo per uso immediato: determina una richiesta di intervento
C107 TESTO DI RIFERIMENTO	C	D	N	
4441 Testo libero, codificato	M an..3	M		
1131 Identificatore lista di codici, codificato	C an..3	O		
3055 Agenzia responsabile lista codici, codificato	C an..3	O		
C108 TESTO LETTERALE	C	D	O	
4440 Testo libero	M an..70	M		
4440 Testo libero	C an..70	O		
4440 Testo libero	C an..70	O		
4440 Testo libero	C an..70	O		
4440 Testo libero	C an..70	O		
3453 Linguaggio, codificato	C an..3	D		Codice da tabella ISO639

Note segmento



INDICOD

MANUALE EDI

Documento Conferma d'Ordine del distributore
Guida all'utilizzoData di rilascio:
ottobre 2000
Data ultima modifica:
Marzo 2012

SG26- C	200000 -	LIN-PIA-IMD-MEA-QTY-FTX-SG30-SG31-SG32-SG35-SG41-SG43-SG44		
SG30- C	25 -	PRI-CUX		
PRI - M	1 -	DETTAGLI PREZZO		
Funzione	:	Segmento che specifica il tipo di prezzo e il suo ammontare.		
Segmento nr	:	27		
	EDIFACT	EA	IND	Descrizione
		N		
C509 INFORMAZIONI SUL PREZZO	C	R		
5125 Qualificatore del prezzo	M an..3	M		AAA = Calcolo netto AAB = Calcolo lordo
5118 Prezzo	C n..15	R		
5375 Tipo di prezzo, codificato	C an..3	O		AE = Prezzo tattico/quantità CA = Catalogo CT = Contratto PRP = Prezzo promozionale
5387 Qualificatore tipo prezzo	C an..3	O		
5284 Prezzo base	C n..9	D	N	
6411 Specificatore unità di misura	C an..3	D	O	CMT = Centimetri GRM = Grammi KGM = Chilogrammi LTR = Litri MLT = Millilitri MTR = Metri P1 = Percentuale PCE = Pezzi MTK = Metri quadri
5213 Cambiamento prezzo del Componente	C an..3	N		
<u>Note segmento</u>				



INDICOD

MANUALE EDI

Documento Conferma d'Ordine del distributore
Guida all'utilizzoData di rilascio:
ottobre 2000
Data ultima modifica:
Marzo 2012

SG26- C	200000 -	LIN-PIA-IMD-MEA-QTY-FTX-SG30-SG31-SG32-SG35-SG41-SG43-SG44			
SG31- C	999 -	RFF-DTM			
RFF - M	1 -	RIFERIMENTO			
Funzione	:	Segmento che identifica riderimenti specifici per la riga			
Segmento nr	:	28			
		EDIFACT	EA	IND	Descrizione
			N		
C506 RIFERIMENTO		M	M		PD = Ordine promozionale/numero di promozione
1153 Qualificatore di riferimento		M an..3	M		
1154 Numero di riferimento		C an..35	R		
1156 Numero linea		C an..6	O		
4000 Numero versione del riferimento		C an..35	N		
<u>Note segmento</u>					



INDICOD

MANUALE EDI

Documento Conferma d'Ordine del distributore
Guida all'utilizzoData di rilascio:
ottobre 2000
Data ultima modifica:
Marzo 2012

SG26- C	200000 -	LIN-PIA-IMD-MEA-QTY-FTX-SG30-SG31-SG32-SG35-SG41-SG43-SG44			
SG31- C	999 -	RFF-DTM			
DTM- C	5 -	RIFERIMENTI DATA/ORA			
Funzione	:	Segmento utilizzato per fornire date, orari e periodi relativi al riferimento specificato nel precedente segmento RFF.			
Segmento nr	:	29			
		EDIFACT	EA N	IND	Descrizione
C507 DATA/ORA/PERIODO		M	M		
2005 Qualificatore data/ora		M an..3	M		171 = Data/ora riferimento
2380 Data/ora/periodo		C an..35	R		
2379 Qualificatore formato data/ora/ periodo.		C an..3	R		102 = SSAAMMGG 203 = SSAAMMGGHHMM
<u>Note segmento</u>					



INDICOD

MANUALE EDI

Documento Conferma d'Ordine del distributore
Guida all'utilizzoData di rilascio:
ottobre 2000
Data ultima modifica:
Marzo 2012

SG26- C	200000 -	LIN-PIA-IMD-MEA-QTY-FTX-SG30-SG31-SG32-SG35-SG41-SG43-SG44			
SG32- C	10 -	PAC			
PAC - M	1 -	IMBALLO			
Funzione	:	Per descrivere il numero ed il tipo di imballo/unità fisiche componenti la consegna.			
Segmento Nr	:	30			
		EDIFACT	EA	IND	Descrizione
			N		
7224	Numero di imballi	C n..8	O		
C531	DETTAGLI D'IMBALLO	C	A		
7075	Livello di imballo, codificato	C an..3	N		
7233	Informazioni relative all'imballo, codificato	C an..3	O		50 = Imballo codificato con codice EAN/UCC-13 o EAN/UCC-8 51 = Imballo codificato con codice ITF-14 o ITF-6 52 = Imballo codificato con codice UCC/EAN-128
7073	Condizioni e clausole relative all'imballo, codificato	C an..3	O		1 = Costo dell'imballo a carico del fornitore 2 = Costo dell'imballo a carico del ricevente 3 = Costo dell'imballo non addebitato (a rendere) 4E = Affittato (codice EAN•UCC) 5E = Scambiabile (codice EAN•UCC) 6E = Deposito (codice EAN•UCC) 7E = Non riutilizzabile (codice EAN•UCC)
C202	TIPO DI IMBALLO	C	O		



7065 Identificazione di tipi d'imballo	C an..17	A	08 = Pallet a perdere 09 = Pallet restituibile (codice EAN•UCC) 201 = Pallet ISO 1 - 1/1 EURO Pallet (codice EAN•UCC) PK = Cartoni PA = unità (es. pacchetto di sigarette) DPE = Espositori (codice EAN•UCC) 200 = Pallet ISO 0 - 1/2 EURO Pallet (codice EAN•UCC) 203 = 1/4 EURO pallet (codice EAN•UCC)
1131 Identificatore lista codici, codificato	C an..3	O	
3055 Agenzia responsabile lista codici, codificato	C an..3	O	9 = EAN (International Article Numbering association)
7064 Tipi di imballo	C an..35	O	
C402 IDENTIFICAZIONE DEL TIPO DI IMBALLO	C	N	
7077 Tipo e descrizione del materiale, codificato	M an..3		
7064 Tipo di imballi	M an..35		
7143 Tipo e numero di materiale, codificato	C an..3		
7064 Tipo di imballi	C an..35		
7143 Tipo e numero di materiale, codificato	C an..3		
C532 DETTAGLI DELL' IMBALLO DA RESTITUIRE	C	D	
8395 Responsabilità di pagamento del trasporto dell'imballo da restituire, codificato	C an..3	O	1 = Pagato dal cliente 2 = Gratis 3 = Pagato dal fornitore
8393 Contenuti di carico dell'imballo da restituire, codificato	C an..3	N	

Note segmento



INDICOD

MANUALE EDI

Documento Conferma d'Ordine del distributore
Guida all'utilizzoData di rilascio:
ottobre 2000
Data ultima modifica:
Marzo 2012

SG26- C	200000 -	LIN-PIA-IMD-MEA-QTY-FTX-SG30-SG31-SG32-SG35-SG41-SG43-SG44		
SG35- C	9999 -	LOC-QTY-DTM		
LOC - M	1 -	IDENTIFICAZIONE LUOGO/PUNTO DI CONSEGNA		
Funzione	:	Segmento utilizzato per identificare un paese/un luogo/correlato.		
Segmento nr	:	31		
	EDIFACT	EA N	IND	Descrizione
3227 Qualificatore di luogo	M an..3	M		7 = Luogo di consegna
C517 IDENTIFICAZIONE DEL LUOGO	C	A		
3225 Identificazione del luogo	C an..25	A		Codice di identificazione
1131 Qualificatore lista codici	C an..3	O		
3055 Agenzia responsabile lista codici, codificato	C an..3	O		9 = EAN (International Article Numbering Association) 89 = codice assegnato dal distributore 90 = codice assegnato dal fornitore
3224 Luogo	C an..70	O		
C519 IDENTIFICAZIONE PRIMA LOCAZIONE CORRELATA	C	O	N	
3223 Identificazione prima locazione correlata	C an..25	R		
1131 Qualificatore lista codici	C an..3	O		
3055 Agenzia responsabile lista codici, codificato	C an..3	O		
3222 Prima locazione Locazione	C an..70	O		
C553 IDENTIFICAZIONE SECONDA LOCAZIONE CORRELATA	C	O	N	
3233 Identificazione seconda locazione correlata	C an..25	R		
1131 Qualificatore lista codici	C an..3	O		
3055 Agenzia responsabile lista codici, codificato	C an..3	O		
3232 Seconda locazione Locazione	C an..70	O		
5479 Relazione, codificata	C an..3	N		



INDICOD

MANUALE EDI

**Documento Conferma d'Ordine del distributore
Guida all'utilizzo**

Data di rilascio:
ottobre 2000
Data ultima modifica:
Marzo 2012

Note segmento

 INDICOD	MANUALE EDI Documento Conferma d'Ordine del distributore Guida all'utilizzo	Data di rilascio: ottobre 2000 Data ultima modifica: Marzo 2012
--	--	--

SG26- C 200000 - LIN-PIA-IMD-MEA-QTY-FTX-SG30-SG31-SG32-SG35-SG41-SG43-SG44				
SG35- C 9999 - LOC-QTY-DTM				
QTY - C 1 - QUANTITA'				
Funzione : Segmento per specificare la quantità relativa				
Segmento nr : 32				
	EDIFACT	EA	IND	Descrizione
		N		
C186 INFORMAZIONI RELATIVE ALLA QUANTITÀ	M	M		
6063 Qualificatore di quantità	M an..3	M		11 = quantità splittata
6060 Quantità	M n..15	M		
6411 Qualificatore unità di misura	C an..3	D		CMT = Centimetri GRM = Grammi KGM = Chilogrammi LTR = Litri MLT = Millilitri MTR = Metri PCE = Pezzi MTK = Metri quadri
<u>Note segmento</u>				



INDICOD

MANUALE EDI

Documento Conferma d'Ordine del distributore
Guida all'utilizzoData di rilascio:
ottobre 2000
Data ultima modifica:
Marzo 2012

SG26- C	200000 -	LIN-PIA-IMD-MEA-QTY-FTX-SG30-SG31-SG32-SG35-SG41-SG43-SG44		
SG35- C	9999 -	LOC-QTY-DTM		
DTM- C	5 -	RIFERIMENTI DATA/ORA		
Funzione	:	Segmento utilizzato per fornire date, orari e periodi relativi alla consegna a livello di riga ordine		
Segmento nr	:	33		
	EDIFACT	EA	IND	Descrizione
		N		
C507 DATA/ORA/PERIODO	M	M		
2005 Qualificatore data/ora	M an..3	M		002 = Data/ora richiesta 063 = non consegnare dopo tale data/ora 064 = non consegnare prima di tale data/ora 069 = data/ora consegna tassativa/garantita
2380 Data/ora/periodo	C an..35	R		
2379 Qualificatore formato data/ora/periodo.	C an..3	R		102 = SSAAMMGG 203 = SSAAMMGGHHMM
<u>Note segmento</u>				



INDICOD

MANUALE EDI

Documento Conferma d'Ordine del distributore
Guida all'utilizzoData di rilascio:
ottobre 2000
Data ultima modifica:
Marzo 2012

SG26- C	200000 -	LIN-PIA-IMD-MEA-QTY-FTX-SG30-SG31-SG32-SG35-SG41-SG43-SG44			
SG41- C	99 -	ALC-SG43-SG44			
ALC - M	1 -	SCONTI/MAGGIORAZIONI DI DETTAGLIO			
Funzione	:	Per specificare l'addebito o lo sconto e, quando necessario, le relative logiche di calcolo.			
Segmento nr	:	34			
		EDIFACT	EA N	IND	Descrizione
5463	Indicatore sconto o addebito, codificato	M an..3	M		A = Sconto C = Addebito N = Nessuno sconto/addebito (Condizioni speciali)
C552	INFORMAZIONI SCONTI/ADDEBITI	C	O		
	1230 Numero sconto/addebito	C an..35	O		
	5189 Descrizione sconto/addebito, codificato	C an..3	O		64E = Premi annuali
4471	Condizioni, codificato	C an..3	O		
1227	Indicatore sequenza di calcolo	C an..3	D		1 = Prima sequenza di calcolo 2 = Seconda sequenza di calcolo 3 = Terza sequenza di calcolo Così di seguito fino all'ultima sequenza.
C214	IDENTIFICAZIONE SERVIZI SPECIALI	C	D		



7161 Servizi speciali, codificato	C an..3	R	<p>DI = Sconto incondizionato PC = Imballo FI = Oneri finanziari IS = Rimborso bolli in fattura FC = Costo trasporto VAB = Sconto carico (sconto volume) SER = Servizi TD = Sconto commerciale PAD = Sconto promozionale RAD = Cauzione vuoto VEJ = Protezione ambientale o servizio di smaltimento X14 =Attività promozionali ed esposizioni Preferenziali EAB = Sconto pagamento RAA = Premi AEO = Eco contributo RAEE (WEEE)</p>
1131 Identificatore lista di codici, codificato	C an..3	O	
3055 Agenzia responsabile lista codici, codificato	C an..3	D	<p>Inserire il codice "9" = EAN (International Article Numbering association) solo quando in DE7161 viene utilizzato uno dei seguenti codici: SER, VEJ, X14.</p>
7160 Servizio speciale	C an..35	O	
7160 Servizio speciale	C an..35	O	
<u>Note segmento</u>			



INDICOD

MANUALE EDI

Documento Conferma d'Ordine del distributore
Guida all'utilizzoData di rilascio:
ottobre 2000
Data ultima modifica:
Marzo 2012

SG26 - C	200000 -	LIN-PIA-IMD-MEA-QTY-FTX-SG30-SG31-SG32-SG35-SG41-SG43-SG44			
SG41 - C	99 -	ALC-SG43-SG44			
SG43 - C	1 -	PCD			
PCD - M	1 -	DETTAGLI PERCENTUALE			
Funzione	:	Per identificare la percentuale e la base percentuale per il calcolo dello sconto o addebito.			
Segmento nr	:	35			
		EDIFACT	EA	IND	Descrizione
			N		
C501 DETTAGLI PERCENTUALE		M	M		
5245 Qualificatore percentuale		M an..3	M		3 = sconto o addebito espresso in percentuale
5482 Percentuale		C n..10	R		
5249 Base percentuale, codificato		C an..3	O	N	
1131 Identificatore lista di codici, codificato		C an..3	N		
3055 Agenzia responsabile lista codici, codificato		C an..3	N		
<u>Note segmento</u>					

 INDICOD	MANUALE EDI Documento Conferma d'Ordine del distributore Guida all'utilizzo	Data di rilascio: ottobre 2000 Data ultima modifica: Marzo 2012
--	--	--

SG26- C	200000 -	LIN-PIA-IMD-MEA-QTY-FTX-SG30-SG31-SG32-SG35-SG41-SG43-SG44		
SG41- C	99 -	ALC-SG43-SG44		
SG44- C	2 -	MOA		
MOA- M	1 -	IMPORTI MONETARI		
Funzione	:	Per identificare l'importo monetario dello sconto o addebito.		
Segmento nr	:	36		
	EDIFACT	EA	IND	Descrizione
		N		
C516 IMPORTO MONETARIO	M	M		
5025 Qualificatore tipo importo monetario	M an..3	M		8 = Importo totale dello sconto/addebito/condizione speciale X31 = Importo unitario dello sconto/addebito/condizione speciale 13 = Ammontare imponibile soggetto a sconto (da utilizzare in abbinamento con il valore "N" per il DE5463 del precedente segmento ALC)
5004 Importo	C n..18	R		
6345 Unità monetaria, codificata	C an..3	N	O	Vedi tabella ISO 4217 Da utilizzare solo per le righe a valore.
6343 Qualificatore unità monetaria	C an..3	N		
4405 Stato, codificato	C an..3	N		
<u>Note segmento</u>				

 INDICOD	MANUALE EDI Documento Conferma d'Ordine del distributore Guida all'utilizzo	Data di rilascio: ottobre 2000 Data ultima modifica: Marzo 2012
--	--	--

UNS - M 1- CONTROLLO DI SEZIONE				
Funzione : Segmento di servizio posto all'inizio della sezione di sommario del documento.				
Segmento nr : 37				
	EDIFACT	EA N	IND	Descrizione
0081 Identificatore della sezione	M a1	M		S = Separatore sezioni dettaglio/sommario
<u>Note segmento</u>				



INDICOD

MANUALE EDI

Documento Conferma d'Ordine del distributore
Guida all'utilizzoData di rilascio:
ottobre 2000
Data ultima modifica:
Marzo 2012

CNT - C 10- TOTALI DI CONTROLLO				
Funzione : Segmento che fornisce totali di controllo utilizzabili dal destinatario del documento.				
Segmento nr : 38				
	EDIFACT	EA	IND	Descrizione
C270 CONTROLLO	M	M		
6069 Qualificativo di controllo	M an..3	M		1 = Somma dei valori nel DE 6060 di tutti i segmenti QTY a livello LIN del messaggio 2 = Numero di segmenti LIN contenuti nel messaggio, comprensivi di LIN tipo sublines 11 = Numero totale di TU
6066 Valore di controllo	M n..18	M		
6411 Specificatore unità di misura	C an..3	O		
<u>Note segmento</u>				



INDICOD

MANUALE EDI

**Documento Conferma d'Ordine del distributore
Guida all'utilizzo**Data di rilascio:
ottobre 2000
Data ultima modifica:
Marzo 2012

UNT - M 1 - CHIUSURA MESSAGGIO

Funzione : Segmento di servizio che rappresenta la fine del documento e che fornisce informazioni utilizzabili dal destinatario per verificare la sua integrità.

Segmento nr : 39

	EDIFACT	EA	IND	Descrizione
0074 Numero di segmenti nel messaggio	M n..6	M		Numero totale dei segmenti nel messaggio
0062 Numero riferimento messaggio	M an..14	M		Uguale a quello in UNH

Note segmento