



INDICOD-ECR

MANUALE EDI

**Documento fattura – Guida all'utilizzo**

Data rilascio: gennaio 2001  
Data ultimo aggiornamento:  
ottobre 2015

# MANUALE EDI

## Documento Fattura 96.A

 INDICOD-ECR	MANUALE EDI <b>Documento fattura – Guida all'utilizzo</b>	Data rilascio: gennaio 2001 Data ultimo aggiornamento: ottobre 2015
---	--	---

## Le informazioni di testata

- L'identificazione della fattura

Le informazioni necessarie ad identificare il documento e la sua funzione, vengono trasmesse utilizzando i segmenti BGM, DTM (Seg. Nr. 3) di testata.

Il documento deve contenere come informazioni minime di identificazione i seguenti segmenti:

- BGM

DE1001: qualifica il tipo di documento (Fattura, Nota Credito, Nota Debito)

DE1004: fornisce il numero del documento

DE1225: specifica la funzione del messaggio

Possono essere specificate 5 diverse funzioni relative all'invio del messaggio:

- 9 (Originale): Primo invio del messaggio che è considerato l'originale
- 5 (Sostituzione): Il messaggio sostituisce quello inviato precedentemente e che deve essere considerato annullato
- 7 (Duplicazione): Il messaggio è un esatto duplicato dell'originale
- 31 (Copia per terzi): Messaggio inviato a terzi come copia per info. o conoscenza
- 43 (Trasmissione aggiuntiva): Copia elettronica di un messaggio originale oggetto di invio in altro formato (es. carta.)

- DTM

DE2380: data/ora del documento.

### Esempi:

- Invio di una fattura originale (mai inviata in precedenza con nessun altro mezzo di comunicazione; n. fattura 20, data fattura 15/5/2000):

BGM+380+20+9'

DTM+137:20000515:102'

- Invio di una copia elettronica della fattura inviata precedentemente via EDI (n. fattura 30 del 2/6/2000):

BGM+380+30+7'

DTM+137:20000602:102'

 INDICOD-ECR	MANUALE EDI <b>Documento fattura – Guida all'utilizzo</b>	Data rilascio: gennaio 2001 Data ultimo aggiornamento: ottobre 2015
---	--	---

- Invio della fattura elettronica n. 423 del 15/3/2000 copia di un originale cartaceo.

BGM+380+423+43'  
DTM+137:20001503:102'

- **Le istruzioni per il pagamento**

Per indicare le istruzioni di pagamento quando presenti sul documento cartaceo, viene utilizzato il segmento PAI.

Esempi:

- Viene specificato un pagamento per rimessa diretta tramite assegno.

PAI+1::20'

- **L'identificazione delle parti**

Per identificare le parti coinvolte nella gestione della fattura viene utilizzato il gruppo di segmenti SG2 (che ha come segmento principale il segmento NAD e che contiene anche i segmenti FII e RFF).

Ad eccezione delle banche, per le quali viene messo a disposizione il segmento FII, per tutte le altre parti gli unici riferimenti utilizzabili per l'identificazione sono la partita IVA, il codice EAN di locazione e la descrizione in chiaro.

Lo scopo principale del segmento NAD è di indicare quale è la parte che si intende identificare (l'emittente della fattura, il destinatario della fattura, il pagante, la banca beneficiaria, il factor, la parte che riceve la fattura cartacea).

Il segmento NAD deve essere utilizzato per fornire le informazioni di identificazione della parte in uno dei due seguenti modi:

Specificando un codice EAN di locazione (vedi paragrafo "Il codice EAN di locazione)

Fornendo il nome e l'indirizzo in forma di testo strutturato

Specificando sia codice che nome e indirizzo

I seguenti elementi devono essere utilizzati quando esistono esigenze particolari per le quali è richiesto di specificare il nome e l'indirizzo completi della parte.

Gli elementi da utilizzare per fornire i dati completi della parte sono:

C080 - C059 - 3164 - 3229 - 3251 – 3207

 INDICOD-ECR	MANUALE EDI <b>Documento fattura – Guida all'utilizzo</b>	Data rilascio: gennaio 2001 Data ultimo aggiornamento: ottobre 2015
---	--	---

La scelta di ciascuna modalità e' strettamente vincolata al rispetto dei requisiti di natura fiscale e di coerenza con le informazioni presenti sul documento cartaceo originale.

Non esistono altri tipi di informazioni di identificazione specificabili nel segmento NAD. Altri tipi di identificazione possono essere specificati nei successivi segmenti FII e RFF.

Il segmento RFF può essere utilizzato per identificare la parte con la partita IVA, in aggiunta o in sostituzione del codice EAN di locazione previsto nel segmento NAD, oppure, con i codici assegnati internamente dal compratore o dal venditore. Deve, invece, essere obbligatoriamente presente, e contenere la partita IVA, nel caso di identificazione di emittente e destinatario fattura.

Attraverso l'uso del segmento FII possono essere fornite informazioni relative ad istituti finanziari (Codici ABI/CAB e numero di conto corrente). Nello specifico il segmento NAD deve essere utilizzato solo per qualificare la parte (DE.3035= BF), mentre tutte le altre informazioni (denominazione, indirizzo, codici ABI/CAB ...) devono essere collocate nel segmento FII.

#### Esempi:

- Identificazione della destinazione della fattura (IV) tramite uso del codice EAN di locazione (8003332000016) e nome ed indirizzo in chiaro :

NAD+IV+8003332000016::9++ NOME+INDIRIZZO+CITTA+PROV+CAP+NAZ'

(Il codice 9 nel DE3055 significa che il codice è uno standard EAN)

- Identificazione dell'ente pagante della fattura (PR) tramite uso della partita IVA (06210280019):

NAD+PR'  
RFF+VA:06210280019'

(Il NAD è utilizzato solo per qualificare la parte: PR= Ente pagante)

- Identificazione del destinatario della fattura (IV) utilizzando, il codice EAN di locazione (8012345000029), il nome e l'indirizzo e la partita IVA (06210280019):

NAD+IV+8012345000029::9++ NOME+INDIRIZZO+CITTA+PROV+CAP+NAZ'  
RFF+VA:06210280019'

- Identificazione dell'istituto di Factoring (EasyFactor)

 INDICOD-ECR	MANUALE EDI <b>Documento fattura – Guida all'utilizzo</b>	Data rilascio: gennaio 2001 Data ultimo aggiornamento: ottobre 2015
---	--	---

NAD+DL++EasyFactor ‘

(Viene specificato il nome della parte in chiaro)

- Identificazione della banca beneficiaria (BF) utilizzando il segmento FII per specificare i codici ABI (01025) e CAB (33370) e il numero di conto corrente (800010)

NAD+BF’

FII+BF+800010+01025:25:119:33370:25:119’

(Il NAD è utilizzato solo per qualificare la parte: BF =Banca beneficiaria; i codici 25 e 119 indicano che i codici ABI/CAB provengono dalla lista codici dell’ABI).

- **Informazioni di identificazione aggiuntive**

Il segmento RFF può essere utilizzato, oltre che per indicare la partita IVA, anche per specificare eventuali ulteriori informazioni relative alla parte (es. Num.Iscr.Reg.Imprese, REA, Capitale sociale, ...).

Nel caso in cui si fornisca il Numero di Iscr. Reg.Imprese o al REA, nel DE.1154 devono essere inseriti sia il numero che la sede di registrazione, separati da ‘-’ .

Esempi:

- La società che emette la fattura è identificata con il codice EAN di locazione (8012345000029) e vengono forniti anche gli estremi relativi all’iscrizione al Registro delle Imprese (n. 123456 del Registro delle Imprese di Milano)

NAD+SU+8012345000029::9++NOME+INDIRIZZO+CITTA+PROV+CAP+NAZ’

RFF+VA:PIVA’

RFF+TRB:123456-MILANO’

- **Le unità monetarie**

Utilizzando il segmento CUX è possibile specificare sia l’unità monetaria primaria della fattura (unità di riferimento) nel primo elemento composto C504, sia una seconda unità monetaria (unità target) nel secondo elemento composto C504. Il valore di cambio è specificato nel data element 5402.

La regola generale per poter calcolare il tasso di cambio da inserire nel DE5402 è la seguente.

Unità monetaria di riferimento moltiplicata per Tasso di cambio = Valore unità Target

 INDICOD-ECR	MANUALE EDI <b>Documento fattura – Guida all'utilizzo</b>	Data rilascio: gennaio 2001 Data ultimo aggiornamento: ottobre 2015
---	--	---

Il segmento CUX, pur essendo facoltativo in ambito nazionale, è comunque sempre raccomandabile, specialmente nel periodo di transizione verso l'Euro.

Nel caso di scambi internazionali, il segmento CUX è obbligatorio.

Esempi:

- Per specificare che la fattura è in euro:

CUX+2:EUR:4'

- Una fattura di un fornitore italiano ad un cliente inglese che ha richiesto la fattura in doppia valuta. Il valore di cambio è concordato in 3200 lire contro la sterlina:

CUX+2:ITL:4+3:GBP+3200'

- I termini di pagamento

Attraverso l'uso del gruppo di segmenti SG8 (PAT/DTM/PCD/MOA) è possibile specificare pagamenti completi, pagamenti a rate, importi o percentuali relativi all'ammontare da pagare, sconti/penalità legati ai termini di pagamento, per descrivere completamente le condizioni di pagamento. Per lo sconto pagamento, quindi, utilizzare il segmento PAT ai fini di esplicitazione completa delle condizioni di pagamento, unitamente al segmento ALC per specificare i valori connessi allo sconto pagamento ai fini del computo della fattura.

I segmenti PCD e MOA utilizzati in caso di sconti/penalità/pagamenti rateali sono alternativi tra di loro, il che significa che per uno sconto/penalità/rata non possono essere forniti contemporaneamente l'ammontare e la corrispondente percentuale. In questo caso infatti percentuale(PCD) e ammontare (MOA) verrebbero sommati tra loro.

Essi vengono considerati come sconti/penalità se utilizzati dopo un segmento PAT con DE4279 valorizzato a '22' (Sconti) o '20' (Termini di penalità).

Essi vengono considerati come informazioni relative alla rata da pagare nel caso seguano un segmento PAT con DE4279 valorizzato a '21' (Pagamento a rate)

Nel DE 4279 possono essere riportati i seguenti valori:

'10E' (Pagamento completo):

1. Pagamento in soluzione unica ad una data fissata:

 <p>INDICOD-ECR</p>	<p>MANUALE EDI</p> <p><b>Documento fattura – Guida all'utilizzo</b></p>	<p>Data rilascio: gennaio 2001 Data ultimo aggiornamento: ottobre 2015</p>
--	---	--

- nel segmento PAT viene inserito il codice '66' (Data specificata) nel DE 2475 presente in C112
- nel segmento DTM successivo viene inserita la data fissa del pagamento.

Esempio:

- Il pagamento deve avvenire in un'unica soluzione ad una specifica data concordata (15/5/2000):

PAT+10E++66'  
DTM+13:20000515:102'

2. Pagamento in soluzione unica ad una data di scadenza da calcolare in base ad una data di riferimento:

- Nel segmento PAT viene utilizzato il DE C112 per specificare:
  - data di riferimento nel DE 2475
  - relazione temporale nel DE 2009
  - tipo di periodo nel DE 2151
  - numero di periodi nel DE 2152
- Nel segmento DTM successivo viene inserita la data calcolata del pagamento (opzionale).

Esempio:

- Il pagamento deve avvenire in un'unica soluzione a 30 giorni dal ricevimento della fattura:

PAT+10E++9:3:D:30'

'21' (Pagamento a rate):

1. Pagamento a rate a date prefissate:

- Nel segmento PAT viene inserito il codice '66' (Data specificata) nel DE 2475 presente in C112
- Nel segmento DTM successivo viene inserita la data calcolata del pagamento (opzionale).

Quindi in alternativa:

- Nei segmento successivo PCD viene inserita la percentuale dell'importo totale da pagare alla data specificata nel segmento DTM se le rate sono espresse in percentuale del valore totale.

Oppure:

 INDICOD-ECR	MANUALE EDI <b>Documento fattura – Guida all'utilizzo</b>	Data rilascio: gennaio 2001 Data ultimo aggiornamento: ottobre 2015
---	--	---

- Nei segmento successivo MOA viene inserito l'importo della rata da pagare alla data specificata nel segmento DTM se le rate sono espresse in valore e non in percentuale del valore totale.

La sequenza deve essere ripetuta tante volte quante sono le rate.

Esempio:

- Il pagamento deve avvenire in tre rate alle date prefissate del 1/6/2000, 15/6/2000, 30/6/2000 e per un importo di 100.000 lire per rata

```
PAT+21++66'
DTM+13:20000601: 102'
MOA+262:100000'
PAT+21++66'
DTM+13:20000615: 102'
MOA+262:100000'
PAT+21++66'
DTM+13:20000630: 102'
MOA+262:100000'
```

2. Pagamento a rate a date di scadenza da calcolare in base ad una data di riferimento:

- Nel segmento PAT viene utilizzato il DE C112 per specificare:
  - data di riferimento nel DE 2475
  - relazione temporale nel DE 2009
  - tipo di periodo nel DE 2151
  - numero di periodi nel DE 2152
- Nel segmento DTM successivo viene inserita la data del pagamento (opzionale).

Quindi in alternativa:

- Nei segmento successivo PCD viene inserita la percentuale dell'importo totale da pagare alla data specificata nel segmento DTM se le rate sono espresse in percentuale del valore totale.

Oppure:

- Nel segmento successivo MOA viene inserito l'importo della rata da pagare alla data specificata nel segmento DTM se le rate sono espresse in valore e non in percentuale del valore totale.

La sequenza deve essere ripetuta tante volte quante sono le rate.

Esempio:



 INDICOD-ECR	MANUALE EDI <b>Documento fattura – Guida all'utilizzo</b>	Data rilascio: gennaio 2001 Data ultimo aggiornamento: ottobre 2015
---	--	---

- Il pagamento deve avvenire in tre rate mensili la prima delle quali deve essere pagata 60 giorni dopo la consegna della merce; l'importo viene caricato per il 40% sulla prima rata e per il 30% su ognuna delle due successive rate:

PAT+21++21:3:D:60'

PCD+12E:40'

PAT+ 21++21:3:D:90'

PCD+12E:30'

PAT+ 21++21:3:D:120'

PCD+12E:30'

Per specificare penalità si utilizzeranno i segmenti PCD (percentuale) e MOA (Ammontare monetario) combinati con il segmento PAT.

Esempio:

- Viene prevista una penalità di 50.000 lire in caso di mancato rispetto dei termini di pagamento:

PAT+20'

MOA+201:50000'

Possono essere specificati termini di pagamento anche sotto forma di descrizione in testo libero, utilizzando il DE.C110 come segue :

DE4277 = 'ZZZ'

DE4276 = Descrizione dei termini di pagamento.

Esempio:

- Le informazioni sui termini di pagamento vengono fornite non in forma codificata ma in forma di descrizione in testo libero:

PAT+10E+ZZZ:::Rimessa diretta 30 gg. Data fattura'

- Informazioni relative a percentuali e importi monetari sono necessarie solo nel caso di pagamenti rateali e di sconti/penalità.

- **Le informazioni in testo libero**

Il segmento FTX è utilizzato per fornire informazioni in testo libero correlate alla fattura che si sta trasmettendo. In particolare, nel caso in cui si voglia riportare la dichiarazione relativa all'assolvimento del contributo ambientale CONAI da parte del fornitore, il DE.4451 deve

 <b>INDICOD-ECR</b>	<b>MANUALE EDI</b> <b>Documento fattura – Guida all'utilizzo</b>	Data rilascio: gennaio 2001 Data ultimo aggiornamento: ottobre 2015
--	---	---

contenere il valore AAI e il DE.4440 deve contenere la dichiarazione (es. CONTRIBUTO AMBIENTALE CONAI ASSOLTO). In tutti gli altri casi relativi a testo libero, il DE.4451 contiene il valore ZZZ e i DE.4440 contengono il testo.

Nel caso in cui occorra indicare l'ammontare del contributo CONAI, riferirsi alle note di utilizzo del successivo gruppo di segmenti ALC-PCD-MOA.

Nel caso venissero fatturati articoli tessili, è necessario indicare la composizione (tipo di tessuto) di ogni articolo. La composizione è inserita nel segmento IMD di dettaglio dipendente dal segmento LIN. Nel segmento FTX di testata (DE 4440, con DE 4451=PRD, informazioni sul prodotto, e DE 4453 = 1, testo non richiede intervento) deve essere inserita la tabella di trascodifica dei codici che indichiamo qui di seguito.

<b>Codici</b>	<b>Italiano</b>
WO	Lana
WP	Alpaca
WL	Lama
WK	Cammello
WS	Kashmir
WM	Mohair
WA	Angora
WG	Vigogna
WY	Yack
WU	Guanaco
WC(*)	Cashgora
WB	Castoro
WT	Lontra
HA	Pelo/crine
HR(**)	Pelo bovino
HZ(**)	Pelo di capra comune
HS(**)	Crine di cavallo
SE	Seta
CO	Cotone
KP	Kapok
LI	Lino
CA	Canapa
JU	Juta
AB	Abacà
AL	Alfa
CC	Cocco
GI	Ginestra



INDICOD-ECR

MANUALE EDI

Documento fattura – Guida all'utilizzo

Data rilascio: gennaio 2001  
Data ultimo aggiornamento:  
ottobre 2015

KE	Kenaf
RA	Ramiè
SI	Sisal
SN	Sunn
HE	Henequen
MG	Maguey
AC	Acetato
AG	Alginica
CU	Cupro
MD	Modal
PR	Proteica
TA	Triacetato
VI	Viscosa
PC	Acrilica
CL	Chlorofibra
FL	Fluorofibra
MA	Modacrilica
PA	Poliammidica o Nylon
AR(*)	Aramide
PM(*)	Poliimmide
LY(*)	Lyocell
PL	Poliestere
PE	Polietilenica
PP	Polipropilenica
PB	Poliureica
PU	Poliuretanic
VY	Vinilal
TV	Trivinilica
EL	Gomma
EA	Elastan
GL	Vetro Tessile
ME	Metallo, Fibra metallica, Metallizzata
AS	Amianto
PI	Carta Tessile
TR	Fibre varie, oppure composizione tessile non determinata
AF	Altre fibre
WV	Lana vergine, lana di tosa
HL	Misto lino, Ordito puro cotone, Trama puro lino

(\*) Codici proposti da Sistema Moda Italia (\*\*) Sigle abbreviate DIN 60 001-4

 INDICOD-ECR	MANUALE EDI <b>Documento fattura – Guida all'utilizzo</b>	Data rilascio: gennaio 2001 Data ultimo aggiornamento: ottobre 2015
---	--	---

Esempi:

- Viene specificato che il contributo CONAI è già stato assolto.

FTX+AAI+1++Contributo CONAI assolto'

- Sconti e addebiti

Gli sconti/addebiti in testata fattura vengono specificati attraverso il gruppo di segmenti ALC/MOA/PCD. Possono essere specificati più sconti e la loro posizione nella sequenza di calcolo. In sintonia con quanto specificato sul documento cartaceo, il contributo CONAI è specificato attraverso l'uso del codice "VEJ" (Protezione ambientale o servizio di smaltimento) nel DE7161 del segmento ALC di testata o sommario, se indicato come importo complessivo. Tale importo può essere visto a puro titolo informativo oppure essere sommato al totale degli importi di riga.

I segmenti MOA e PCD vengono utilizzati per fornire informazioni relative all'importo monetario o alla percentuale di sconto/addebito.

I segmenti PCD e MOA utilizzati in caso di sconti/penalità sono alternativi tra di loro; il che significa che per uno sconto/penalità non possono essere forniti contemporaneamente l'ammontare e la corrispondente percentuale; in questo caso infatti percentuale (PCD) e ammontare (MOA) verrebbero sommati tra loro.

NB: Il valore "N= Nessuno sconto/addebito (condizioni speciali)" relativo al DE 5463 del segmento ALC è da utilizzare solo in abbinamento con il successivo segmento MOA.

Esempi:

- Viene specificato uno sconto incondizionato del 10% sull'intera fattura:

ALC+A++++DI'  
 PCD+1:10'

- Viene specificato uno sconto promozionale di L.100.000 sull'intera fattura:

ALC+A++++PAD'  
 MOA+8:100000'

- Viene specificato uno sconto pagamento incondizionato del 5% sull'intera fattura

 INDICOD-ECR	MANUALE EDI <b>Documento fattura – Guida all'utilizzo</b>	Data rilascio: gennaio 2001 Data ultimo aggiornamento: ottobre 2015
---	--	---

ALC+A++++EAB  
PCD+1:5

- Viene specificato a titolo informativo un importo complessivo di un contributo CONAI di L. 30.000.

ALC+N++++VEJ'  
MOA+8:30000'

- Viene specificato un importo complessivo di un contributo CONAI pari a L. 25.000 da sommare al totale degli importi di riga.

ALC+C++++VEJ'  
MOA+8:25000'

 INDICOD-ECR	MANUALE EDI <b>Documento fattura – Guida all'utilizzo</b>	Data rilascio: gennaio 2001 Data ultimo aggiornamento: ottobre 2015
---	--	---

## Le informazioni di riga

La sezione che fornisce le informazioni relative alle righe della fattura inizia con il primo segmento LIN presente nel documento e termina con il segmento UNS che precede la sezione finale di sommario, pertanto non viene più utilizzato il segmento UNS che, nella precedente versione (Indicod 90.1) viene utilizzato anche per delimitare la sezione di testata da quella di dettaglio.

Un'altra differenza tra le due versioni è rappresentata dal fatto che ogni riga di dettaglio può contenere anche due segmenti LIN, uno principale e uno secondario, e l'inizio di ogni riga di dettaglio della fattura viene individuato dalla presenza di un segmento LIN principale.

- **Il segmento LIN**

Nell'ambito dei messaggi EDI il segmento LIN principale svolge un ruolo multifunzionale:

- la sua prima ricorrenza delimita l'inizio della sezione di dettaglio
- segnala l'inizio delle informazioni di ogni riga
- fornisce l'identificazione standard primaria dell'articolo

Si intende come "identificazione standard primaria dell'articolo" il codice concordato tra produttore e distributore per il riconoscimento comune dell'entità oggetto della riga fattura.

Inoltre, in questa versione, è possibile configurare il segmento come LIN secondario per fornire informazioni aggiuntive e più articolate rispetto alla versione precedente.

Ciò si rivela utile quando, ad esempio, è necessario fornire per la riga di fattura, sia la traded unit sia la consumer unit; in questo caso le informazioni relative alla unità primaria della fattura verranno specificate nel gruppo di segmenti che segue il LIN principale, mentre quelle relative all'unità secondaria verranno specificate nel gruppo di segmenti che segue il LIN secondario, il quale è posizionato immediatamente dopo il gruppo di segmenti del LIN principale.

Il segmento LIN secondario viene individuato dalla presenza di un indicatore di sotto riga rappresentato dal carattere '1' nel DE 5495 e del numero di riga del LIN primario al quale esso è subordinato nel DE C829.1082.

Il segmento LIN secondario viene individuato dalla presenza di un indicatore di sotto riga rappresentato dal carattere '1' nel DE 5495 e del numero di riga del LIN primario al quale esso è subordinato.

### Esempi di numerazione delle righe e identificazione LIN principale e secondario:

 INDICOD-ECR	MANUALE EDI <b>Documento fattura – Guida all'utilizzo</b>	Data rilascio: gennaio 2001 Data ultimo aggiornamento: ottobre 2015
---	--	---

- Segmento LIN primario che identifica una unità (Traded unit o consumer unit) con codice EAN 8012345000012 e numero di riga 10:

LIN+10++8012345000012:EN'

- Segmento LIN secondario, correlato al segmento LIN dell'esempio precedente, che identifica una unità (Traded unit o consumer unit) con codice EAN 8012345000029:

LIN+11++8012345000029:EN+1:10'

Successivamente, in questo documento, verranno mostrate le modalità di uso del segmento LIN secondario e i relativi esempi.

- **L'identificazione dell'articolo**

Per identificare l'articolo fatturato vengono utilizzati i segmenti LIN, PIA e IMD; il primo può contenere esclusivamente codici EAN o UPC (basati su standard internazionali) il secondo può contenere, oltre a codici EAN o UPC, anche codici di identificazione alternativi interni del fornitore e del distributore, il terzo deve contenere il tipo di unità e, per l'unità primaria, la descrizione dell'articolo.

Premesso che il gruppo LIN principale deve contenere le informazioni relative all'unità di fatturazione, e un'eventuale unità secondaria è collocata in un gruppo LIN secondario, le modalità di utilizzo dei due segmenti LIN-PIA, dipendono dal tipo di codice che viene utilizzato per identificare le unità presenti in fattura, secondo le modalità e le casistiche seguenti:

- Se l'unità di fatturazione è identificata mediante un codice standard EAN o UPC, esso verrà specificato nel segmento LIN principale, mentre il successivo segmento PIA servirà per specificare eventuali codici interni del fornitore e del distributore che verranno indicati come codici di identificazione aggiuntiva
- Se l'unità di fatturazione è identificata soltanto mediante un codice interno del fornitore o del distributore, esso verrà specificato nel segmento PIA, indicando che si tratta dell'unica identificazione prodotto; in questo caso il segmento LIN principale conterrà solo il numero di riga della fattura e nessuna indicazione di identificazione dell'articolo.  
All'interno dello stesso segmento PIA possono essere specificati fino a 5 codici di identificazione aggiuntiva.

NB: la descrizione del prodotto è un'informazione fiscalmente obbligatoria, per cui deve essere sempre presente un segmento IMD per contenerla. Segue che, all'interno di tale segmento, il DE 7077 assumerà il valore "B= codice e testo" e la descrizione in chiaro dell'articolo andrà inserita nel DE 7008.

 INDICOD-ECR	MANUALE EDI <b>Documento fattura – Guida all'utilizzo</b>	Data rilascio: gennaio 2001 Data ultimo aggiornamento: ottobre 2015
---	--	---

Come detto in precedenza, nel caso in cui vengano fatturati articoli tessili, è necessario fornire la composizione dell'articolo sottoforma di testo codificato. A questo proposito si utilizza il segmento IMD di dettaglio in cui verrà inserita la composizione dell'articolo sottoforma di testo libero nel 2° DE 7008, successivamente, cioè, alla descrizione dell'articolo stesso. La tabella che indica la descrizione relativa ad i codici usati, viene inserita nel segmento FTX di testata.

Esempi:

- Riga fattura relativa ad un'unità di fatturazione (consumer unit) identificata mediante un codice EAN (8012345000012) e nessun codice di identificazione aggiuntiva (numero riga fattura 11)

LIN+11++8012345000012:EN'  
 IMD+B++CU:9:desart'

- Riga di fattura relativa ad un'unità di fatturazione identificata mediante un codice EAN (8012345000029) e il codice interno del fornitore (F001) come identificazione aggiuntiva (numero riga fattura 27)

LIN+27++8012345000029:EN'  
 PIA+1+F001:SA'  
 IMD+B++:::desart'

- Riga di fattura relativa ad un'unità di fatturazione identificata mediante un codice EAN (8012345000036) e i codici interni del fornitore (F3211) e del distributore (DX007) come identificazioni aggiuntive (numero riga fattura 4)

LIN+4++8012345000036:EN'  
 PIA+1+F3211:SA+DX007:IN' (in un segmento PIA possono essere specificati fino a 5  
 IMD+B++:::desart' codici di identificazione aggiuntiva)

- Riga fattura relativa ad un'unità di fatturazione identificata mediante un codice corrispondente al codice interno del fornitore F4231 (numero riga fattura 15).

LIN+15'  
 PIA+5+F4231:SA'  
 IMD+B++:::desart'

- Riga fattura relativa ad un'unità di fatturazione identificata mediante un codice corrispondente al codice interno del fornitore (F4231) e codice interno del distributore



 INDICOD-ECR	MANUALE EDI <b>Documento fattura – Guida all'utilizzo</b>	Data rilascio: gennaio 2001 Data ultimo aggiornamento: ottobre 2015
---	--	---

(DX979) come identificazione aggiuntiva (numero riga fattura 15).

LIN+15'

PIA+5+F4231:SA'

PIA+1+DX979:IN'

IMD+B+:::desart'

- La riga fattura relativa ad un unità di fatturazione - magliette in cotone - avente codice EAN 8012345000036. (numero di riga 20);

-

LIN+20++8012345000036:EN'

IMD+B++CU:::maglietta:co'

- **Gestione doppia unità di riferimento (traded unit e consumer unit)**

Con la nuova versione 96.a è possibile gestire entrambe le unità di riferimento (C.U. e T.U.) nella stessa riga fattura utilizzando il segmento LIN secondario descritto in precedenza.

Ciò si verifica in riga fattura quando le informazioni relative all'unità di fatturazione (es. TU) vengono espresse anche in una diversa unità di riferimento (es. CU).

Nel caso in cui prezzo e quantità siano espresse con riferimento ad una sola unità, è sufficiente fornire un solo segmento LIN seguito dagli altri segmenti previsti dallo standard per la riga di fattura.

Quando vengono utilizzate entrambe le unità, quella utilizzata come unità di fatturazione è identificata dal segmento LIN principale, seguito dagli altri segmenti previsti dallo standard per la riga fattura; mentre quella considerata secondaria è identificata dal successivo LIN secondario, seguito dai segmenti necessari a fornire informazioni ad essa specificamente correlate.

Per specificare l'unità di riferimento (CU/TU) identificata nel segmento LIN si utilizza il successivo segmento IMD valorizzando il DE7009 con il codice appropriato (TU =Traded unit; CU =Consumer unit).

Possono essere fornite informazioni codificate o sotto forma di testo o in entrambe le modalità.

Nel caso in cui si forniscano informazioni solo in forma codificata nel DE7077 si deve inserire 'C'.

Nel caso in cui si forniscano informazioni solo in forma di testo libero nel DE7077 si deve inserire 'F'.

 INDICOD-ECR	MANUALE EDI <b>Documento fattura – Guida all'utilizzo</b>	Data rilascio: gennaio 2001 Data ultimo aggiornamento: ottobre 2015
---	--	---

Nel caso in cui si forniscano informazioni sia in forma codificata che in forma di testo libero nel DE7077 si deve inserire 'B'.

Per l'uso degli indicatori sopra elencati, fare riferimento alla nota del paragrafo precedente.

Esempi:

- In riga fattura l'unita' di fatturazione e espressa in T.U. (codice EAN 8012345000036) senza riferimenti alla C.U. (numero di riga 20);

LIN+20++8012345000036:EN'  
 IMD+B++TU:::des-TU'

- In riga fattura l'unita' di fatturazione e espressa in C.U. (codice EAN 8012345000029) senza riferimenti alla T.U. (numero di riga 20);

LIN+20++8012345000029:EN'  
 IMD+B++CU:::des-CU'

- In riga fattura l'unita' di fatturazione e espressa in T.U. (codice EAN 8012345000036) con riferimenti anche alla C.U. (8012345000029) (numero di riga 20);

LIN+20++8012345000036:EN'  
 IMD+B++TU:::des-TU'

.....

LIN+21++8012345000029:EN+1:20' (segmento secondario Si inserirà la descrizione della CU qualora compaia sul documento cartaceo)  
 IMD+B++CU:::des-CU'

.....

NB: Nel caso di fatturazione a solo valore per la quale non e' richiesto alcun codice prodotto si utilizzeranno i seguenti segmenti :

LIN: senza alcun codice specificato

PIA: non utilizzato

IMD: con 'F' in DE.7077 e la descrizione della riga in 7008

Esempio:

- Viene fatturato un servizio per il quale è espresso solo il valore e non esiste codice EAN (numero di riga 10)

LIN+10'  
 IMD+F++:::Descr.serv'

 INDICOD-ECR	MANUALE EDI <b>Documento fattura – Guida all'utilizzo</b>	Data rilascio: gennaio 2001 Data ultimo aggiornamento: ottobre 2015
---	--	---

- **La quantità**

Come già indicato in precedenza, si ricorda che :

- nel caso in cui prezzo e quantità siano espresse con riferimento ad una sola unità, è sufficiente fornire un solo segmento LIN seguito dagli altri segmenti previsti dallo standard per la riga di fattura;
- nel caso in cui siano presenti entrambe le unità, quella utilizzata come unità' di fatturazione e' identificata dal segmento LIN principale, seguito dagli altri segmenti previsti dallo standard per la riga fattura; mentre quella considerata secondaria e' identificata dal successivo LIN secondario, seguito dai segmenti necessari a fornire informazioni ad essa specificamente correlate.

E' possibile esprimere quantità in diverse unità' di misura, in sintonia con quanto presente nel documento cartaceo originale.

Le quantità esprimibili sono :

- quantità fatturata , espressa nella stessa unità' di misura del prezzo unitario
- ulteriore quantità, espressa in diversa unità' di misura rispetto al prezzo unitario
- nr. CU in TU (es. nr. pezzi per imballo).

Pertanto :

- se sul documento cartaceo e' riportata una sola quantità', essa deve essere specificata in un segmento QTY subordinato al LIN principale.
- Se sul documento cartaceo sono riportate diverse quantità e queste si riferiscono alla stessa entità (CU o TU), esse devono essere specificate in altrettanti segmenti QTY subordinati al LIN principale.
- Se sul documento cartaceo sono riportate diverse quantità e queste si riferiscono a diverse entità (es. 1 o più quantità riferite a CU e 1 o più quantità riferite a TU), esse devono essere specificate in altrettanti segmenti QTY, in modo che :
  - le quantità espresse coerentemente con il prezzo unitario devono essere specificate (con l'appropriata unità' di misura) in segmenti QTY subordinati al LIN principale,
  - le ulteriori quantità devono essere specificate (con le appropriate e diverse unità' di misura) in altrettanti segmenti QTY subordinati ad un LIN secondario.

E' possibile esprimere quantità in diverse unità' di misura, in sintonia con quanto espresso nel documento cartaceo. Nel caso in cui l'unità di riferimento primaria sia la T.U. e si voglia specificare la pezzatura della T.U. è possibile fornire un secondo segmento QTY (sempre subordinato al segmento LIN primario) nel quale viene specificato il numero di C.U. contenute in ogni T.U. Eventuali informazioni di identificazione della C.U. potranno essere fornite nel segmento LIN secondario e nei segmenti ad esso subordinati. LIN secondario e nei segmenti ad esso subordinati. Non è possibile specificare 'cartoni' come unità di misura della quantità, in quanto 'cartoni' identifica un tipo di package e non un'unità di misura; in questo caso deve essere utilizzato il codice 'PCE' che identifica genericamente i 'pezzi'. Il DE.6411 consente di specificare diverse unità di misura (metri, chili, pezzi , ecc...); almeno una di esse deve essere sempre indicata.

 INDICOD-ECR	MANUALE EDI <b>Documento fattura – Guida all'utilizzo</b>	Data rilascio: gennaio 2001 Data ultimo aggiornamento: ottobre 2015
---	--	---

Esempi :

- Viene fatturata una T.U. (8012345000036) per una quantità di 20 senza nessun riferimento ad alcuna C.U.

```

LIN+20++8012345000036:EN'
  IMD+B++TU:::desart.'
  QTY+47:20:PCE'

```

- Viene fatturata una C.U. (8012345000029) per una quantità di 40 pezzi senza nessun riferimento ad alcuna T.U..

```

LIN+20++8012345000029:EN'
  IMD+B++CU:::desart.'
  QTY+47:40:PCE'

```

- Viene fatturata una C.U. (8012345000029) per una quantità di 100 Kg senza nessun riferimento ad alcuna T.U.

```

LIN+20++8012345000029:EN'
  IMD+B++CU:::desart.'
  QTY+47:100:KGM'

```

- Viene fatturata una C.U. (8012345000029) per una quantità di 100 Kg, esprimendo anche il nr. di pezzi corrispondenti (15), senza alcun riferimento alla T.U.

```

LIN+20++8012345000029:EN'
  IMD+B++CU:::desart.'
  QTY+47:100:KGM'
  QTY+47:15:PCE'

```

- Viene fatturata una T.U. (8012345000036) per una quantità di 30 specificando anche la C.U. (8012345000029) contenuta nella T.U. , la pezzatura (12 C.U. per T.U.) e nessun'altra informazione relativa alla C.U.

```

LIN+20++8012345000036:EN'
  IMD+B++TU:::desart.'
  QTY+47:30:PCE'
  QTY+59:12:PCE'

```

.....

```

LIN+21++8012345000029:EN+1:20'
  IMD+C++CU'

```

 INDICOD-ECR	MANUALE EDI <b>Documento fattura – Guida all'utilizzo</b>	Data rilascio: gennaio 2001 Data ultimo aggiornamento: ottobre 2015
---	--	---

- Viene fatturata una T.U. (8012345000036) per una quantità di 30 specificando anche la C.U. (8012345000029) contenuta nella T.U. , la pezzatura (12 C.U. per T.U.) e la quantità di C.U. (12x30= 360)

```

LIN+20++8012345000036:EN'
IMD+B++TU:::desart.'
QTY+47:30:PCE'
QTY+59:12:PCE'

```

.....

```

LIN+21++8012345000029:EN+1:20'
IMD+C++CU'
QTY+47:360:PCE'

```

- **La causale della riga fattura**

Per ogni riga fattura è necessario e possibile esplicitare la causale (Vendita, reso, omaggio, ecc) utilizzando il segmento FTX n. 24 di dettaglio.

In questo caso è necessario inserire in DE4451 il codice "LIN" (Informazioni sulla riga fattura), in DE4441 uno dei codici specificati e in DE3055 il codice 'XIN' per indicare che i codici utilizzati fanno parte di una lista gestita e definita dal CT Indicod.

L'utilizzo del DE3453 è obbligatorio nel caso in cui il segmento venga specificato per fornire testo libero e deve contenere uno dei codici presenti nella tabella ISO 639. Ciò è indispensabile quando il DE4451 assume i valori ZZZ e AAI .

Esempi:

- Per indicare che la riga è relativa a vendita:

```
FTX+LIN+1+L01::XIN'
```

- Per indicare che la riga è relativa a omaggio:

```
FTX+LIN+1+L03::XIN'
```

- Per specificare un testo libero:

```
FTX+ZZZ+1++testo libero+IT'
```

 INDICOD-ECR	MANUALE EDI <b>Documento fattura – Guida all'utilizzo</b>	Data rilascio: gennaio 2001 Data ultimo aggiornamento: ottobre 2015
---	--	---

- Il prezzo

Come già indicato in precedenza, si ricorda che :

- nel caso in cui prezzo e quantità siano espresse con riferimento ad una sola unità, è sufficiente fornire un solo segmento LIN seguito dagli altri segmenti previsti dallo standard per la riga di fattura;
- nel caso in cui siano presenti entrambe le unità, quella utilizzata come unità' di fatturazione e' identificata dal segmento LIN principale, seguito dagli altri segmenti previsti dallo standard per la riga fattura; mentre quella considerata secondaria e' identificata dal successivo LIN secondario, seguito dai segmenti necessari a fornire informazioni ad essa specificamente correlate. E' possibile esprimere prezzi unitari in diverse unità' di misura, in sintonia con quanto presente nel documento cartaceo originale.

Pertanto :

- Se sul documento cartaceo e' riportata un solo prezzo, esso deve essere specificato in un segmento PRI subordinato al LIN principale.
- Se sul documento cartaceo sono riportati diversi prezzi unitari (netto/lordo) e questi si riferiscono alla stessa entità (CU o TU), essi devono essere specificati in altrettanti segmenti PRI subordinati al LIN principale.
- Se sul documento cartaceo sono riportati diversi prezzi unitari e questi si riferiscono a diverse entità (es. 1 o più prezzi [netto/lordo] riferiti a CU e 1 i più prezzi [netto/lordo] riferiti a TU), essi devono essere specificati in altrettanti segmenti PRI, in modo che :
  - Prezzo/i unitario/i relativo/i all'unità' di fatturazione devono essere specificati (con l'appropriata unità' di misura) in segmenti PRI subordinati al LIN principale,
  - gli ulteriori prezzi unitari devono essere specificati (con le appropriate e diverse unità' di misura) in altrettanti segmenti PRI subordinati ad un LIN secondario.

E' possibile esprimere prezzi unitari riferiti a diverse unità' di misura, in sintonia con quanto riportato sul documento cartaceo. E' possibile specificare se il prezzo è netto o lordo; se si tratta di prezzo di catalogo, di contratto, tattico o promozionale.

Esempi:

- Viene fatturata una T.U. (8012345000036) per una quantità di 20 con prezzo lordo di catalogo di L.54000

```

LIN+20++8012345000036:EN'
IMD+B++TU:::des-TU'
QTY+47:20:PCE'
PRI+AAB:54000:CA:::PCE'

```

- Viene fatturata una T.U. (8012345000036) per una quantità di 20 con prezzo netto di contratto di L.48000

 INDICOD-ECR	MANUALE EDI <b>Documento fattura – Guida all'utilizzo</b>	Data rilascio: gennaio 2001 Data ultimo aggiornamento: ottobre 2015
---	--	---

LIN+20++8012345000036:EN'  
 IMD+B++TU:::des-TU'  
 QTY+47:20:PCE'  
 PRI+AAA:48000:CT:::PCE'

- Viene fatturata una T.U. (8012345000036) per una quantità di 20 con prezzo netto di contratto pari a L.48000 e di L.2000 riferito alla C.U. (8012345000029); nella T.U. sono contenute 24 C.U.

LIN+20++8012345000036:EN'  
 IMD+B++TU:::des-TU'  
 QTY+47:20:PCE'  
 QTY+59:24:PCE'  
 PRI+AAA:48000:CT:::PCE'

.....

LIN+21++8012345000029:EN+1:20'  
 IMD+C++CU'  
 PRI+AAA:2000:CT:::PCE'

- Riferimenti ad altri documenti

Per ogni riga di fattura è possibile specificare riferimenti con altri documenti emessi relativamente alla transazione in oggetto (Ordini, note credito o debito, bolle, resi).

Esempi:

- Viene fatturata nella riga 20 una T.U. (8012345000036) per una quantità di 20 con prezzo netto promozionale di L.25000. L'ordine di riferimento del compratore è lo 0001 del 15/05/2000

LIN+20++8012345000036:EN'  
 IMD+B++TU:::des-TU'  
 QTY+47:20:PCE'  
 PRI+AAA:25000::PRP::PCE'  
 RFF+CO:0001'  
 DTM+171:20000515:102'

- La riga fattura (nr.21) fa riferimento al numero ordine fornitore 235 del 31 maggio 2000.

LIN+21++8012345000029:EN'  
 .....

 INDICOD-ECR	MANUALE EDI <b>Documento fattura – Guida all'utilizzo</b>	Data rilascio: gennaio 2001 Data ultimo aggiornamento: ottobre 2015
---	--	---

RFF+VN:235'  
 DTM+171:20000531:102'

- **Importo totale di riga**

Per specificare l'ammontare totale della riga è necessario utilizzare il segmento MOA (nr.25).

Esempi:

- Viene fatturata una riga per l'importo di L.200000

MOA+203+200000:LIT:4'

- Viene fatturata una riga per l'importo di 100 Euro

MOA+203+100:EUR:4'

- **Le tasse**

Utilizzando il gruppo di segmenti che fa capo al segmento TAX è possibile fornire informazioni non solo sull'IVA ma anche su altri tipi di imposta (Oli lubrificanti, fabbricazione, contrassegno di stato).

Dato che i tipi di tasse variano sensibilmente da nazione a nazione, alcuni codici specificati nella documentazione non appartengono a liste standard internazionali ma a una lista definita dal Comitato Tecnico Indicod; pertanto, per questi codici che di seguito sono elencati, sarà necessario inserire nell'elemento 3055 corrispondente il codice 'XIN' che identifica Indicod come responsabile della lista.

Per l'elemento 5153 i codici per i quali è necessario inserire l'identificativo Indicod nel successivo elemento 3055 sono:

I01=Imposta oli lubrificanti

I02=Imposta di fabbricazione

I03=Contrassegno di stato

NB: Quando il DE5133 ha valore VAT, il DE3055 non è valorizzato.

L'IVA

Di seguito vengono riportati esempi relativi alle diverse possibilità di gestione IVA in fattura:



 INDICOD-ECR	MANUALE EDI <b>Documento fattura – Guida all'utilizzo</b>	Data rilascio: gennaio 2001 Data ultimo aggiornamento: ottobre 2015
---	--	---

In tutti gli esempi vengono riportate le modalità di utilizzo del segmento TAX senza specificare quelle relative al corrispondente segmento MOA il cui utilizzo è già stato mostrato più volte in altri esempi presenti in questa documentazione.

- Articolo con una sola aliquota IVA, non esente e a carico del compratore

Esempio:

- Viene fatturato un articolo con IVA pari al 20%

TAX+7+VAT+++:::20+S'

- Articolo in regime di esenzione/esclusione/non imponibile/non detraibile

In questo caso vengono messi a disposizione una serie di codici che identificano tutte le casistiche di esenzione previste dalla normativa italiana (vedi le note di segmento nella documentazione di dettaglio del messaggio).

Quando viene specificato un regime di esenzione, non bisogna fornire nessuna informazione relativa all'aliquota IVA (DE5278).

In caso di nuovi motivi di esenzione, non imponibile e non detraibile, in attesa di aggiornamento della tabella riportata, il valore da inserire nel DE5305 è Z, G o E ed è obbligatorio valorizzare il DE5152 con la descrizione della non imponibilità. Resta inteso che se il codice è censito, ne è obbligatorio l'utilizzo.

Esempi:

- Viene fatturato un articolo in regime di esclusione art.15 DPR 26/10/72 n.633

TAX+7+VAT++++E05'

- Viene fatturato un articolo in regime di esenzione per il quale non esiste codice specifico nella relativa lista

TAX+7+VAT:::descrizione esenzione++++Z'

- Viene fatturato un articolo la cui IVA, pari al 20%, è a carico del venditore; in questo caso il segmento TAX dovrà riportare i dati relativi all'aliquota IVA, mentre il segmento MOA riporterà un importo IVA pari a zero

TAX+7+VAT++++A02'

- Articoli composti

 INDICOD-ECR	MANUALE EDI <b>Documento fattura – Guida all'utilizzo</b>	Data rilascio: gennaio 2001 Data ultimo aggiornamento: ottobre 2015
---	--	---

Gli articoli composti possono essere gestiti in due diversi regimi:

- Articoli composti soggetti ad aliquota massima

In questo caso viene fornito un solo segmento TAX per l'aliquota massima di assoggettamento e viene indicato questo tipo di regime attraverso l'uso del codice 'H' nel DE5305.

Esempi:

- Nel caso di articolo composto con aliquota massima del 20% senza che siano elencati i singoli componenti:

TAX+7+VAT+++:::20+H'

- Nel caso di articolo composto da due componenti, uno con aliquota pari al 20% e l'altro con aliquota pari al 10% con esplicitazione, nella fattura, dell'articolo composto specificando che è soggetto ad aliquota massima:

LIN+20++8012345000054:EN' (LIN primario relativo all'articolo composto)

.....

TAX+7+VAT++++H'

LIN+21++8012345000057:EN+1:20' (LIN secondario relativo al primo componente)

.....

TAX+7+VAT+++:::20+H'

LIN+22++8012345000098:EN+1:20' (LIN secondario relativo al secondo componente)

.....

TAX+7+VAT+++:::10+H'

- Articoli composti soggetti ad aliquota multipla

In questo caso, invece, ogni componente ha la propria aliquota che deve essere specificata nel documento, pertanto si dovrà fornire un segmento TAX per ogni componente.

La gestione delle informazioni varia a seconda che in fattura venga esplicitato o meno l'articolo composto.

Se l'articolo composto viene esplicitato, le sue informazioni verranno inserite a livello di segmento LIN principale con un segmento TAX finalizzato a indicare che l'articolo è soggetto a IVA multipla; a questo LIN principale faranno seguito dei LIN secondari (sub-line), uno per ogni componente, con un segmento TAX che specifichi la relativa aliquota.

 INDICOD-ECR	MANUALE EDI <b>Documento fattura – Guida all'utilizzo</b>	Data rilascio: gennaio 2001 Data ultimo aggiornamento: ottobre 2015
---	--	---

Se, invece, l'articolo composto non viene esplicitato in fattura, sarà sufficiente fornire un gruppo di segmenti LIN principale per ogni componente con il relativo segmento TAX per fornire le informazioni sull'IVA.

Esempi:

- Nel caso di articolo composto da due componenti, uno con aliquota pari al 20% e l'altro con aliquota pari al 10% senza esplicitazione, nella fattura, dell'articolo composto

LIN+20++8012345000036:EN' (LIN primario relativo al primo componente)  
 .....  
 TAX+7+VAT+++:::20+S'

LIN+21++8012345000029:EN' (LIN primario relativo al secondo componente)  
 .....  
 TAX+7+VAT+++:::10+S'

- Nel caso di articolo composto da due componenti, uno con aliquota pari al 20% e l'altro con aliquota pari al 10% con esplicitazione, nella fattura, dell'articolo composto specificando che è soggetto ad aliquota mista

LIN+20++8012345000036:EN' (LIN primario relativo all'articolo composto)  
 .....  
 TAX+7+VAT++++A'  
 LIN+21++8012345000029:EN+1:20' (LIN secondario relativo al primo componente)  
 .....  
 TAX+7+VAT+++:::10+S

LIN+22++8012345000012:EN+1:20' (LIN secondario relativo al secondo componente)  
 .....  
 TAX+7+VAT+++:::20+S

- Altre imposte

E' possibile specificare altri tipi di imposte:

- Oli lubrificanti
- Imposta di fabbricazione
- Contrassegno di stato

 INDICOD-ECR	MANUALE EDI <b>Documento fattura – Guida all'utilizzo</b>	Data rilascio: gennaio 2001 Data ultimo aggiornamento: ottobre 2015
---	--	---

Il segmento MOA dipendente dal TAX di dettaglio deve essere utilizzato solo nei seguenti casi :

- a- per indicare l'importo relativo alle tasse per oli lubrificanti, imposta di fabbricazione alcool, contrassegno di stato
  - b- per indicare che l'importo soggetto/esente/non imponibile/... e' diverso dall'importo di riga presente nel precedente segm. MOA (seg.nr.25).
- Viene fatturato un articolo soggetto alla tassa per oli lubrificanti per un ammontare pari a LIT. 200.000

TAX+7+I01::XIN'  
 MOA+124:200000'

NB: L'utilizzo del gruppo TAX-MOA (Sg33) è obbligatorio ai fini della validità fiscale della fattura.

- L'identificazione delle parti

Per specificare nome e indirizzo delle parti coinvolte nel processo di movimentazione merce e fatturazione, al livello di dettaglio viene utilizzato il gruppo di segmenti SG34 che ha come segmento principale il NAD e che contiene anche il segmento RFF.

Per l'utilizzo di tali segmenti fare riferimenti alle linee guida relative alla sezione di testata.

- Sconti e addebiti

Gli sconti/addebiti di riga vengono specificati attraverso il gruppo di segmenti ALC/MOA/PCD. Possono essere specificati più sconti e la loro posizione nella sequenza di calcolo. I segmenti MOA e PCD vengono utilizzati per fornire informazioni relative all'importo monetario o alla percentuale di sconto/addebito.

In sintonia con quanto indicato nel documento cartaceo, il contributo CONAI è specificato attraverso l'uso del codice "VEJ" (Protezione ambientale o servizio di smaltimento) nel DE7161 del segmento ALC, se viene indicato l'importo a livello di riga. Tale importo può essere evidenziato a titolo informativo (in quanto già incluso nel prezzo) oppure indicato in aggiunta al prezzo di riga.

A seguito della Direttiva RAEE recepita in Italia con Dlgs 151/05 del 25/07/05 che regola lo smaltimento dei rifiuti elettrotecnici ed elettronici (per i prodotti elencati nelle categorie dell'allegato 1A del testo di legge), è possibile riportare il costo (così come sul documento cartaceo) di tale contributo all'interno del segmento ALC di dettaglio (SG38)

 INDICOD-ECR	MANUALE EDI <b>Documento fattura – Guida all'utilizzo</b>	Data rilascio: gennaio 2001 Data ultimo aggiornamento: ottobre 2015
---	--	---

utilizzando nel DE7161 il qualificatore “AEO” (Eco contributo RAEE – WEEE) e relativo segmento MOA.

Esempio:

Viene addebitato un contributo RAEE di € 10 per quel determinato prodotto:

ALC+C++++AEO'  
 MOA+8:10'

NB: Il valore “N= Nessuno sconto/addebito (condizioni speciali)” relativo al DE 5463 del segmento ALC è da utilizzare solo in abbinamento con il successivo segmento MOA.

Esempi:

- Viene specificato uno sconto promozionale del 10% sulla riga:

ALC+A++++PAD'  
 PCD+1:10'

- Viene specificato uno sconto commerciale di L.100.000:

ALC+A++++TD'  
 MOA+8:100000'

- Viene specificato un ammontare imponibile di L. 1.000.000 soggetto ad uno sconto di fine periodo:

ALC+N+:64E'  
 MOA+13:1000000'

- Viene specificato uno sconto pagamento incondizionato del 5% sulla riga fattura:

ALC+A++++EAB'  
 PCD+1:5'

- Viene specificato l'importo unitario del contributo CONAI a titolo informativo pari a L.10

ALC+N++++VEJ'  
 MOA+X31:10'

 INDICOD-ECR	MANUALE EDI <b>Documento fattura – Guida all'utilizzo</b>	Data rilascio: gennaio 2001 Data ultimo aggiornamento: ottobre 2015
---	--	---

- Viene specificato l'importo unitario di un contributo CONAI non incluso nel prezzo, pari a L.75.

ALC+C++++VEJ'  
 MOA+X31:75'

- Viene specificato a titolo informativo (già compreso nel prezzo) l'importo complessivo di riga di un contributo CONAI pari a L 45000:

ALC+N++++VEJ'  
 MOA+8:45000'

- Viene specificato l'importo complessivo di un contributo CONAI in aggiunta al totale di riga, pari a L 20000

ALC+C++++VEJ'  
 MOA+8:20000'

 INDICOD-ECR	MANUALE EDI <b>Documento fattura – Guida all'utilizzo</b>	Data rilascio: gennaio 2001 Data ultimo aggiornamento: ottobre 2015
---	--	---

## Le informazioni di sommario

Al termine della sezione contenente le informazioni sulle righe della fattura viene inserita, nel documento, la sezione di sommario che ha la doppia funzione di fornire il valore relativo ai totali fattura (totale importo del messaggio, totale importi righe, totale imponibile, totale imposte, totale importo anticipato) e di effettuare controlli di integrità del documento ricevuto dal destinatario.

Per segnalare la fine della sezione di dettaglio e l'inizio della sezione di sommario viene utilizzato un segmento UNS con identificatore 'S'.

- **Totalizzazioni varie**

Per indicare gli importi monetari di riepilogo, viene utilizzato il segmento MOA. Tale segmento va ripetuto tante volte quante sono i totali da esplicitare.

### Esempi:

- Vengono specificati i seguenti totali:  
 Totale importo della fattura: 700.000 LIT  
 Totali delle righe fattura: 1.000.000  
 Totale Imponibile: 1.000.000  
 Totale IVA: 100.000  
 Totale importo anticipato: 200.000

MOA+86:700000'  
 MOA+79:1000000'  
 MOA+125:1000000'  
 MOA+176:100000'  
 MOA+177:200000'

NB: E' obbligatoria la presenza degli importi corrispondenti ai seguenti valori del DE 5025: 86, 176.

- **Sconti/addebiti di piede fattura**

Al fine di riprodurre il contenuto del documento cartaceo, i totali sconti possono essere inseriti nel segmento ALC di piede fattura. L'utilizzo di tale segmento, si faccia riferimento alle parti relative agli sconti e addebiti e agli sconti pagamento nelle sezioni di testata e di riga.

 INDICOD-ECR	MANUALE EDI <b>Documento fattura – Guida all'utilizzo</b>	Data rilascio: gennaio 2001 Data ultimo aggiornamento: ottobre 2015
---	--	---

- I sub-totali IVA

Nel documento fattura, i sub-totali IVA presenti in piede fattura (doc. cartaceo) vengono specificati nel gruppo TAX/MOA. Nel segmento TAX vengono inserite le informazioni relative al tipo, l'aliquota, e la categoria dell' imposta, nel segmento MOA vengono inseriti l'imponibile e l'imposta totale per l'aliquota specificata nel segmento TAX. Il gruppo dovrà essere ripetuto per ogni aliquota IVA.

NB: l'utilizzo del gruppo TAX-MOA è obbligatorio ai fini della validità fiscale della fattura.

Esempio:

- La fattura comprende i seguenti totali imponibili e imposta per le aliquote:
 

Aliquota 20%	Imponibile:1.000	Imposta: 200
Aliquota 10%	Imponibile:2.000	Imposta: 200

TAX+7+VAT+++:::20'  
 MOA+125:1000'  
 MOA+124:200'

TAX+7+VAT+++:::10'  
 MOA+125:2000'  
 MOA+124:200

- Altre tasse di piede fattura

Utilizzando il gruppo di segmenti che fa capo al segmento TAX è possibile fornire informazioni non solo sull'IVA ma anche su altri tipi di imposta (Oli lubrificanti, fabbricazione, contrassegno di stato).

Dato che i tipi di tasse variano sensibilmente da nazione a nazione, alcuni codici specificati nella documentazione non appartengono a liste standard internazionali ma a una lista definita dal Comitato Tecnico Indicod; pertanto, per questi codici che di seguito sono elencati, sarà necessario inserire nell'elemento 3055 corrispondente il codice 'XIN' che identifica Indicod come responsabile della lista.

Per l'elemento 5153 i codici per i quali è necessario inserire l'identificativo Indicod nel successivo elemento 3055 sono:

- I01=Imposta oli lubrificanti
- I02=Imposta di fabbricazione
- I03=Contrassegno di stato



 INDICOD-ECR	MANUALE EDI <b>Documento fattura – Guida all'utilizzo</b>	Data rilascio: gennaio 2001 Data ultimo aggiornamento: ottobre 2015
---	--	---

NB: Quando il DE5133 ha valore VAT, il DE3055 non è valorizzato.

Esempio:

- Si indica un'imposta di fabbricazione totale pari a LIT. 200.000

TAX+7+I02::XIN'  
 MOA+124:200000'

- I totali di controllo

Per consentire al destinatario del documento di eseguire controlli sull'integrità del documento, il mittente della fattura deve fornire un segmento UNT nel quale viene specificato il numero di riferimento del messaggio (uguale a quello espresso nel segmento UNH).

Esempio:

- Il documento contiene in totale 12 segmenti e il numero di riferimento del messaggio è 802742

UNT+12+802742'

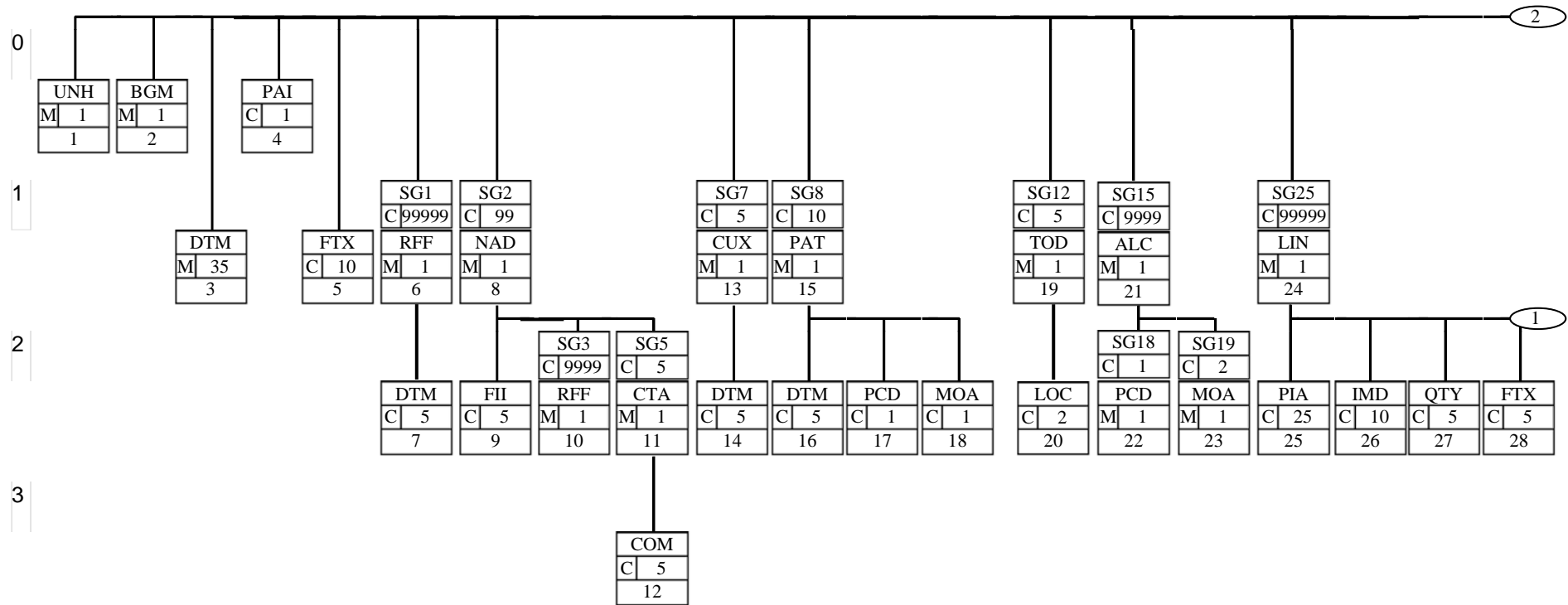

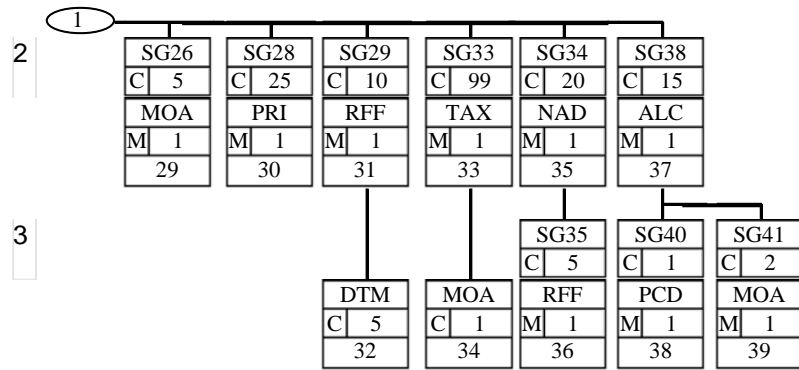

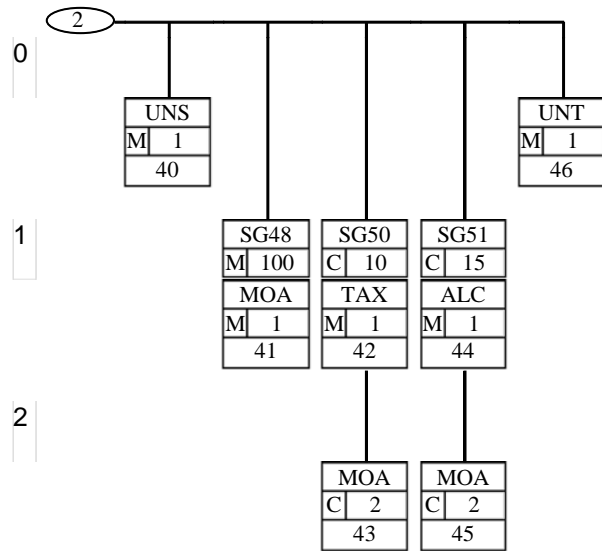



UNH	1	M	1	TESTATA MESSAGGIO
BGM	2	M	1	INIZIO MESSAGGIO
DTM	3	M	35	RIFERIMENTI DATA/ORA
PAI	4	C	1	ISTRUZIONI DI PAGAMENTO
FTX	5	C	10	TESTO LIBERO
SG1		C	99999	RFF-DTM
RFF	6	M	1	RIFERIMENTI
DTM	7	C	5	RIFERIMENTI DATA/ORA
SG2		C	99	NAD-FII-SG3-SG5
NAD	8	M	1	NOME E INDIRIZZO
FII +	9	C	5	ISTITUTI FINANZIARI
SG3		C	9999	RFF
RFF	10	M	1	RIFERIMENTI
SG5		C	5	CTA-COM
CTA	11	M	1	CONTATTI
COM	12	C	5	CONTATTO PER COMUNICAZIONE
SG7		C	5	CUX-DTM
CUX	13	M	1	UNITA' MONETARIE
DTM	14	C	5	RIFERIMENTI DATA/ORA
SG8		C	10	PAT-DTM-PCD-MOA
PAT	15	M	1	TERMINI DI PAGAMENTO
DTM	16	C	5	RIFERIMENTI DATA/ORA
PCD	17	C	1	DETTAGLI PERCENTUALE
MOA	18	C	1	IMPORTO MONETARIO
SG12		C	5	TOD
TOD	19	M	1	TERMINI DI CONSEGNA
LOC	20	C	2	IDENTIFICAZIONE LUOGO/PUNTO DI CONSEGNA
SG15		C	9999	ALC-SG17-SG18-SG19-SG20-SG21
ALC	21	M	1	SCONTI E ADDEBITI
SG18		C	1	PCD
PCD	22	M	1	DETTAGLI PERCENTUALE
SG19		C	2	MOA
MOA	23	M	1	IMPORTO MONETARIO
SG25		C	9999999	LIN-PIA-IMD-MEA-QTY-ALI-DTM-QVR-FTX-SG26-SG27-SG28-SG29-SG30-SG32-SG33-SG34-SG38-SG44
LIN	24	M	1	RIGA ARTICOLO
PIA	25	C	25	IDENTIFICAZIONE AGGIUNTIVA DEL PRODOTTO
IMD	26	C	10	DESCRIZIONE DEL PRODOTTO
QTY	27	C	5	QUANTITA'
FTX	28	C	5	TESTO LIBERO



SG26		C	5	MOA
MOA	29	M	1	IMPORTI MONETARI
SG28		C	25	PRI
PRI	30	M	1	DETTAGLI PREZZO
SG29		C	10	RFF-DTM
RFF	31	M	1	RIFERIMENTI
DTM	32	C	5	DATA/ORA
SG33		C	99	TAX-MOA
TAX	33	M	1	INFORMAZIONI RELATIVE ALLE TASSE
MOA	34	C	1	IMPORTO MONETARIO
SG34		C	20	NAD-SG35
NAD	35	M	1	NOME E INDIRIZZO
SG35		C	5	RFF
RFF	36	M	1	RIFERIMENTI
SG38		C	15	ALC-SG39-SG40-SG41-SG42-SG43
ALC	37	M	1	SCONTI/ADDEBITI
SG40		C	1	PCD
PCD	38	M	1	DETTAGLI PERCENTUALE
SG41		C	2	MOA
MOA	39	M	1	IMPORTI MONETARI
UNS	40	M	1	CONTROLLO DI SEZIONE
SG48		M	100	MOA-SG49
MOA	41	M	1	IMPORTO MONETARIO
SG50		C	10	TAX-MOA
TAX	42	M	1	INFORMAZIONI RELATIVE ALLE TASSE
MOA	43	C	2	IMPORTO MONETARIO
SG51		C	15	ALC-MOA
ALC	44	M	1	SCONTI E ADDEBITI
MOA	45	C	2	IMPORTO MONETARIO
UNT	46	M	1	CHIUSURA MESSAGGIO

UNH - M                    1 - TESTATA MESSAGGIO					
Funzione                    :                    Segmento di servizio che inizia e identifica univocamente un messaggio. Il codice del tipo messaggio per la fattura è 'INVOIC'					
Segmento nr                :                    1					
		EDIFACT	EAN	IND	Descrizione
<b>0062</b>	<b>Numero riferimento messaggio</b>	M an..14	M		Numero di riferimento univoco del messaggio. Viene generato dal mittente. Il DE0062 del segmento UNT avrà lo stesso valore.
<b>S009</b>	<b>IDENTIFICATORE MESSAGGIO</b>	M	M		
0065	Identificatore Tipo Messaggio	M an..6	M		INVOIC= Messaggio Fattura
0052	Nr. versione Tipo Messaggio	M an..3	M		D = Draft directory
0054	Nr. release Tipo Messaggio	M an..3	M		96A = Version 96A
0051	Codice Agenzia di controllo	M an..2	M		UN = UN/ECE/TRADE/WP.4, United Nations Standard Messages (UNSM)
0057	Codice assegnato dall'Istituto	C an..6	R		EAN008
<b>0068</b>	<b>Riferimento di accesso comune</b>	C an..35	N		
<b>S010</b>	<b>STATO DEL TRASFERIMENTO</b>	C	N		
0070	Sequenza dei trasferimenti	M n..2			
0073	Primo ed ultimo trasferimento	C a1			
<u>Note segmento:</u>					



INDICOD-ECR

MANUALE EDI

Documento fattura – Guida all'utilizzo

Data rilascio: gennaio 2001  
Data ultimo aggiornamento:  
ottobre 2015

BGM - M 1 - INIZIO MESSAGGIO

Funzione : Per indicare l'inizio di un messaggio e per trasmettere il numero di identificazione, il tipo e la funzione del messaggio.

Segmento nr : 2

	EDIFACT	EAN	IND	Descrizione
<b>C002 DOCUMENTO</b>	C	R		
1001 Nome del documento, codificato	C an..3	R		380=Fattura commerciale 381=Nota Credito 383=Nota Debito FSE = Fattura di servizi NCS = Nota Credito di servizi NDS = Nota Debito di servizi
1131 Identificatore lista di codici, codificato	C an..3	N		
3055 Agenzia responsabile lista codici, codificato	C an..3	N		
1000 Nome del documento	C an..35	O		
<b>1004 Numero del documento</b>	C an..35	R		
<b>1225 Funzione del messaggio, codificato</b>	C an..3	R		5=Sostituzione 7=Duplicazione 9=Originale 31=Copia per terzi 43=Trasmissione aggiuntiva
<b>4343 Tipo di risposta, codificato</b>	C an..3	N		

Note segmento





INDICOD-ECR

MANUALE EDI

Documento fattura – Guida all'utilizzo

Data rilascio: gennaio 2001  
Data ultimo aggiornamento:  
ottobre 2015

DTM - M            35 - RIFERIMENTI DATA/ORA				
Funzione            :            Per specificare riferimenti di data/ora.				
Segmento nr        :    3				
	EDIFACT	EAN	IND	Descrizione
<b>C507 DATA/ORA/PERIODO</b>	M	M		
2005 Qualificatore data/ora	M an..3	M		137=Data/ora del documento/messaggio
2380 Data/ora/periodo	C an..35	R		
2379 Qualificatore formato data/ora/ periodo.	C an..3	R		102=SSAAMMGG 203=SSAAMMGGHHMM
<u>Note segmento</u>				



INDICOD-ECR

MANUALE EDI

Documento fattura – Guida all'utilizzo

Data rilascio: gennaio 2001  
Data ultimo aggiornamento:  
ottobre 2015

## PAI - C 1 - ISTRUZIONI DI PAGAMENTO

Funzione : Specifica le condizioni di pagamento per il documento.

Segmento nr : 4

	EDIFACT	EAN	IND	Descrizione
<b>C534 DETTAGLI ISTRUZIONI DI PAGAMENTO</b>	M	M		
4439 Condizioni di pagamento, codificato	C an..3	O		1=Pagamento diretto 35=Pagamento tramite documenti bancari
4431 Garanzia di pagamento, codificato	C an..3	O	N	
4461 Mezzi di pagamento, codificato	C an..3	O		10=Contanti 20=Assegno 23=Assegno circolare 30=Bonifico bancario per accredito 31=Bonifico bancario per addebito 42=Pagamento su conto corrente bancario 70=Tratta 15E=RID 74=Ricevuta bancaria 97=Compensazione finanziaria
1131 Identificatore lista di codici, codificato	C an..3	O	N	
3055 Agenzia responsabile lista codici, codificato	C an..3	O	N	
4435 Canale di pagamento, codificato	C an..3	O	N	
<u>Note segmento</u>				



FTX - C                    10 - TESTO LIBERO				
Funzione                    :                    Per specificare informazioni sotto forma di testo.				
Segmento nr                :                    5				
	EDIFACT	EAN	IND	Descrizione
<b>4451 Soggetto del testo, codificato</b>	M an..3	M		ZZZ= Testo concordato AAI= Informazioni generali PRD = Informazioni relative al prodotto  1=Testo per uso successivo: non determina una richiesta di intervento
<b>4453 Funzione del testo, codificato</b>	C an..3	O		
<b>C107 TESTO DI RIFERIMENTO</b>	C	D	N	
4441 Testo libero, codificato	M an..3	M		
1131 Identificatore lista di codici, codificato	C an..3	O		
3055 Agenzia responsabile lista codici, codificato	C an..3	O		
<b>C108 TESTO LETTERALE</b>	C	D	R	
4440 Testo libero	M an..70	M		Codici relativi alla composizione dell'articolo nel caso del tessile. Per i valori, fare riferimento alle linee guida
4440 Testo libero	C an..70	O		
4440 Testo libero	C an..70	O		
4440 Testo libero	C an..70	O		
4440 Testo libero	C an..70	O		
<b>3453 Linguaggio, codificato</b>	C an..3	D		IT= Italiano
<u>Note segmento</u>				

Nota:

Per le transazioni EDI che rientrano nell'ambito di applicazione dell'art. 62 del decreto legge 24 gennaio 2012 (convertito dalla legge 24 marzo 2012, n° 27) è possibile inserire nel Data Element 4440 la dicitura "Assolve gli obblighi di cui all'articolo 62, comma 1, del decreto legge 24 gennaio 2012, n. 1, convertito, con modificazioni, dalla legge 24 marzo 2012, n. 27."



INDICOD-ECR

MANUALE EDI

Documento fattura – Guida all'utilizzo

Data rilascio: gennaio 2001  
Data ultimo aggiornamento:  
ottobre 2015

SG1 - C	10 - RFF-DTM				
RFF - M	1 - RIFERIMENTO				
Funzione	:	Segmento utilizzato per fornire informazioni di riferimento.			
Segmento nr	:	6			
		EDIFACT	EAN	IND	Descrizione
<b>C506 RIFERIMENTO</b>		M	M		CT = Numero Contratto
1153 Qualificatore di riferimento		M an..3	M		
1154 Numero di riferimento		C an..35	R		
1156 Numero linea		C an..6	N		
4000 Numero versione del riferimento		C an..35	N		
<u>Note segmento</u>					
I riferimenti specificati in questo segmento sono validi per tutto il messaggio a meno che siano rimpiazzati da riferimenti forniti a livello di riga.					



INDICOD-ECR

MANUALE EDI

Documento fattura – Guida all'utilizzo

Data rilascio: gennaio 2001  
Data ultimo aggiornamento:  
ottobre 2015

SG1 - C	10 - RFF-DTM				
DTM - C	5 - RIFERIMENTI DATA/ORA				
Funzione	:	Per specificare riferimenti data/ora relativi all'unità monetaria.			
Segmento nr	:	7			
		EDIFACT	EAN	IND	Descrizione
<b>C507 DATA/ORA/PERIODO</b>		M	M		
2005 Qualificatore data/ora		M an..3	M		157 = Data di inizio validità 21E = Data di fine validità 171= Data/ora riferimento
2380 Data/ora/periodo		C an..35	R		
2379 Qualificatore formato data/ora/ periodo.		C an..3	R		102=SSAAMMGG 203=SSAAMMGGHHMM
<u>Note segmento</u>					



SG2 - C	99 -	NAD-FII-SG3-SG5		
NAD - M	1 -	NOME E INDIRIZZO		
Funzione	:	Per specificare il nome/indirizzo relativo alla funzione; sia utilizzando solo il DE composto C082, sia strutturato per mezzo dei campi compresi tra il DE composto C080 e il DE 3207		
Segmento nr	:	8		
	EDIFACT	EAN	IND	Descrizione
<b>3035 Qualificatore della parte</b>	M an..3	M		II= Sede amministrativa emittente fattura (da utilizzare solo se diversa dalla sede legale) IV= Destinatario fattura PR= Ente pagante (da utilizzare solo nel case sia diverso da destinatario fattura) SU= Sede legale dell'emittente fattura BF= Banca beneficiaria DL= Factor ITO= Ente che riceve la fattura cartacea (usare solo se diverso da chi riceve la fattura in formato EDI) FD = Destinatario depositario (sede legale del depositario, quando deposito di consegna si trova in diversa ubicazione fisica)
<b>C082 IDENTIFIC. DELLA PARTE</b>	C	A	R	
3039 Identificazione della parte, codificato	M an..35	M		Codice locazione EAN (Formato n.13)
1131 Identificatore lista di codici, codificato	C an..3	N		
3055 Agenzia responsabile lista codici, codificato	C an..3	R		9 = EAN (International Article Numbering association)
<b>C058 LINEA INDIRIZZO</b>	C	N		
3124 Linea indirizzo	M an..35			
3124 Linea indirizzo	C an..35			
3124 Linea indirizzo	C an..35			
3124 Linea indirizzo	C an..35			
3124 Linea indirizzo	C an..35			
<b>C080 NOME DELLA PARTE</b>	C	D	O	
3036 Nome della parte	M an..35	M		Nome in chiaro
3036 Nome della parte	C an..35	O		
3036 Nome della parte	C an..35	O		
3036 Nome della parte	C an..35	O		
3036 Nome della parte	C an..35	O		



3045	Formato nome della parte, codificato	C an..3	O		
<b>C059</b>	<b>VIA</b>	C	D	O	
3042	Via e numero/Casella postale	M an..35	M		
3042	Via e numero/Casella postale	C an..35	O		
3042	Via e numero/Casella postale	C an..35	O		
3042	Via e numero/Casella postale	C an..35	O		
<b>3164</b>	<b>Nome della città</b>	C an..35	O		
<b>3229</b>	<b>Provincia, codificato</b>	C an..9	O		
<b>3251</b>	<b>Codice postale, codificato</b>	C an..9	O		
<b>3207</b>	<b>Nazione, codificato</b>	C an..3	O		
<u>Note segmento</u>					



INDICOD-ECR

MANUALE EDI

Documento fattura – Guida all'utilizzo

Data rilascio: gennaio 2001  
Data ultimo aggiornamento:  
ottobre 2015

SG2 - C	99 - NAD-FII-SG3-SG5				
FII - C	5 - ISTITUTI FINANZIARI				
Funzione	:	Per identificare un conto bancario e il relativo istituto finanziario			
Segmento nr	:	9			
		EDIFACT	EAN	IND	Descrizione
<b>3035 Qualificatore della parte</b>		M an..3	M		BF= Banca Beneficiaria
<b>C078 IDENTIFICAZIONE DEL CONTO</b>		C	R		
3194 Numero del conto		C an..35	R		
3192 Nome dell'intestatario del conto		C an..35	O		
3192 Nome dell'intestatario del conto		C an..35	O		
6345 Unità monetaria, codificata		C an..3	O		Codice da tabella ISO 4217 (3 car.)
<b>C088 IDENTIFICAZIONE ISTITUTO FINANZIARIO</b>		C	O		
3433 Codice istituto finanziario		C an..11	A		Codice ABI
1131 Identificatore lista di codici, codificato		C an..3	O		25=Identificazione banca
3055 Agenzia responsabile lista codici, codificato		C an..3	O		119=ABI
3434 Codice filiale istituto finanziario		C an..17	O		Codice CAB
1131 Identificatore lista di codici, codificato		C an..3	O		25=Identificazione banca
3055 Agenzia responsabile lista codici, codificato		C an..3	O		119=ABI
3432 Nome istituto finanziario		C an..70	O		
3436 Luogo istituto finanziario		C an..70	O		
<b>3207 Nazione, codificato</b>		C an..3	O		Codice tabella ISO 3166 (2 car.)
<u>Note segmento</u>					



 INDICOD-ECR	MANUALE EDI <b>Documento fattura – Guida all'utilizzo</b>	Data rilascio: gennaio 2001 Data ultimo aggiornamento: ottobre 2015
---	--	---

SG2 - C            99 - NAD-FII-SG3-SG5				
SG3 - C            9999 - RFF				
RFF - M            1 - RIFERIMENTI				
Funzione            :            Per specificare un riferimento valido per tutto il messaggio				
Segmento nr        :    10				
	EDIFACT	EAN	IND	Descrizione
<b>C506 RIFERIMENTO</b>	M	M		
1153 Qualificatore di riferimento	M an..3	M		VA = Numero di registrazione IVA TRB = Registro imprese EX = Numero licenza di esportazione IP = Numero licenza di importazione ALV = Capitale Sociale FC = Codice fiscale AHO = Registrazione REA AHZ = Numero di registrazione all'albo delle imprese cooperative IA = Codice assegnato dal Venditore (Internal Vendor Number) IT = Codice assegnato dal Compratore (Internal customer number) RAE = Numero di Registro RAEE RPE = Numero di iscrizione al Registro nazionale di produttori di pile e accumulatori
1154 Numero di riferimento	C an..35	R		
1156 Numero linea	C an..6	N		
4000 Numero versione del riferimento	C an..35	N		
<u>Note segmento</u>				

Nota:

Come richiesto dal decreto legge 20/11/08 n° 188 in base alla direttiva CEE 2006/66/CE è stato inserito nel Data Element 1153 il qualificatore "RPE = Numero di iscrizione al registro nazionale di produttori di pile e accumulatori", in modo tale che le aziende che risultano iscritte al registro nazionale dei soggetti tenuti al finanziamento dei sistemi di gestione dei rifiuti di pile e accumulatori possano appunto indicare il numero di iscrizione al registro e essere quindi conformi alla legge.



INDICOD-ECR

MANUALE EDI

Documento fattura – Guida all'utilizzo

Data rilascio: gennaio 2001  
Data ultimo aggiornamento:  
ottobre 2015

SG2 - C	99 - NAD-FII-SG3-SG5			
SG5 - C	5 - CTA-COM			
CTA - M	1 - CONTATTI			
Funzione	:	Per identificare una persona o un dipartimento ai quali indirizzare comunicazioni		
Segmento nr	:	11		
	EDIFACT	EAN	IND	Descrizione
<b>3139 Funzione del contatto, codificato</b>	C an..3	R		AP= Ufficio contabilità IC= Contatto generico per informazioni OC= Contatto ordine SA= Amministrazione vendite SD= Ufficio spedizioni
<b>C056 IDENTIFICATIVO DIVISIONE O IMPIEGATO</b>	C	O		
3413 Divisione o impiegato, codificato	C an..17	O		
3412 Divisione o impiegato	C an..35	O		
<u>Note segmento</u>				



INDICOD-ECR

## MANUALE EDI

## Documento fattura – Guida all'utilizzo

Data rilascio: gennaio 2001  
Data ultimo aggiornamento:  
ottobre 2015

SG2 - C	99 - NAD-FII-SG3-SG5			
SG5 - C	5 - CTA-COM			
COM - C	5 - CONTATTO PER COMUNICAZIONE			
Funzione	: Per identificare un tipo di comunicazione e un numero per il contatto specificato nel segmento CTA.			
Segmento nr	: 12			
	EDIFACT	EAN	IND	Descrizione
<b>C076</b>	<b>CONTATTO PER COMUNICAZIONE</b>	M	M	
3148	Numero di comunicazione	M an..512	M	
3155	Qualificatore canale di comunicazione	M an..3	M	EM= Posta elettronica FX= Fax TE= Telefono TL= Telex
<u>Note segmento</u>				



INDICOD-ECR

MANUALE EDI

Documento fattura – Guida all'utilizzo

Data rilascio: gennaio 2001  
Data ultimo aggiornamento:  
ottobre 2015

SG7 - C	5 - CUX-DTM				
CUX - M	1 - UNITA' MONETARIE				
Funzione	:	Per specificare le unità monetarie utilizzate nel documento e i dettagli relativi al cambio.			
Segmento nr	:	13			
		EDIFACT	EAN	IND	Descrizione
<b>C504</b>	<b>DETTAGLI UNITÀ MONETARIA</b>	C	R		
6347	Qualificatore dettagli unità monetaria	M an..3	M		2=Unità monetaria di riferimento
6345	Unità monetaria, codificata	C an..3	R		Vedi tabella ISO 4217
6343	Qualificatore unità monetaria	C an..3	R		4=Unità monetaria fatturazione
6348	Valore base unità monetaria	C n..4	N		
<b>C504</b>	<b>DETTAGLI UNITÀ MONETARIA</b>	C	D		
6347	Qualificatore dettagli unità monetaria	M an..3	M		3=Unità monetaria target
6345	Unità monetaria, codificata	C an..3	R		Vedi tabella ISO 4217
6343	Qualificatore unità monetaria	C an..3	R	N	
6348	Valore base unità monetaria	C n..4	O	N	
<b>5402</b>	<b>Valore di cambio</b>	C n..12	D	N	
<b>6341</b>	<b>Unità monetaria di mercato, codificato</b>	C an..3	N		
<u>Note segmento</u>					



INDICOD-ECR

MANUALE EDI

Documento fattura – Guida all'utilizzo

Data rilascio: gennaio 2001  
Data ultimo aggiornamento:  
ottobre 2015

SG7 - C	5 - CUX-DTM																									
DTM - C	5 - RIFERIMENTI DATA/ORA																									
Funzione	: Per specificare riferimenti data/ora relativi all'unità monetaria.																									
Segmento nr	: 14																									
	<table border="1"><thead><tr><th></th><th>EDIFACT</th><th>EAN</th><th>IND</th><th>Descrizione</th></tr></thead><tbody><tr><td><b>C507 DATA/ORA/PERIODO</b></td><td>M</td><td>M</td><td></td><td></td></tr><tr><td>2005 Qualificatore data/ora</td><td>M an..3</td><td>M</td><td></td><td>134=Data/ora valore di cambio</td></tr><tr><td>2380 Data/ora/periodo</td><td>C an..35</td><td>R</td><td></td><td></td></tr><tr><td>2379 Qualificatore formato data/ora/ periodo.</td><td>C an..3</td><td>R</td><td></td><td>102=SSAAMMGG</td></tr></tbody></table>		EDIFACT	EAN	IND	Descrizione	<b>C507 DATA/ORA/PERIODO</b>	M	M			2005 Qualificatore data/ora	M an..3	M		134=Data/ora valore di cambio	2380 Data/ora/periodo	C an..35	R			2379 Qualificatore formato data/ora/ periodo.	C an..3	R		102=SSAAMMGG
	EDIFACT	EAN	IND	Descrizione																						
<b>C507 DATA/ORA/PERIODO</b>	M	M																								
2005 Qualificatore data/ora	M an..3	M		134=Data/ora valore di cambio																						
2380 Data/ora/periodo	C an..35	R																								
2379 Qualificatore formato data/ora/ periodo.	C an..3	R		102=SSAAMMGG																						
<u>Note segmento</u>																										



INDICOD-ECR

MANUALE EDI

Documento fattura – Guida all'utilizzo

Data rilascio: gennaio 2001  
Data ultimo aggiornamento:  
ottobre 2015

SG8 - C	10 - PAT-DTM-PCD-MOA				
PAT - M	1 - TERMINI DI PAGAMENTO				
Funzione	:	Specifica la data di riferimento base per i termini di pagamento			
Segmento nr	:	15			
		EDIFACT	EAN	IND	Descrizione
<b>4279 Qualificatore del tipo di termini di pagamento</b>		M an..3	M		20=Termini di penalità 21=Pagamento a rate 22=Sconti 10E=Pagamento completo
<b>C110 TERMINI DI PAGAMENTO</b>		C	O		
4277 Identificativo termini di pagamento		M an..17	M		ZZZ= Concordato tra le parti
1131 Identificatore lista di codici, codificato		C an..3	N		
3055 Agenzia responsabile lista codici, codificato		C an..3	N		
4276 Termini di pagamento		C an..35	O		Descrizione termini di pagamento
4276 Termini di pagamento		C an..35	O		Descrizione termini di pagamento
<b>C112 INFORMAZIONI TEMPORALI PAGAMENTO</b>		C	O		
2475 Riferimento termini di pagamento, codificato		M an..3	M		1=Data ordine 5=Data fattura 9=Data ricevimento fattura 21=Data ricevimento merce 66=Data specificata 70=Data di emissione del documento di trasporto 81=Data di inizio trasporto
2009 Relazione temporale, codificato		C an..3	O		1=Data riferimento 3=Dopo data riferimento 6=Fine mese rispetto a data riferimento 7=Fine mese successivo al riferimento 12E=Quindicesimo/ultimo giorno del mese di scadenza del pagamento
2151 Unità temporali, codificato		C an..3	O		D= Giorni M= Mesi W =Settimane Y= Anni
2152 Numero di periodi		C n..3	O		
<u>Note segmento</u>					



INDICOD-ECR

MANUALE EDI

Documento fattura – Guida all'utilizzo

Data rilascio: gennaio 2001  
Data ultimo aggiornamento:  
ottobre 2015

SG8 - C	10 - PAT-DTM-PCD-MOA			
DTM - C	5 - RIFERIMENTI DATA/ORA			
Funzione	: Specifica la data di riferimento base per i termini di pagamento			
Segmento nr	: 16			
	EDIFACT	EAN	IND	Descrizione
<b>C507 DATA/ORA/PERIODO</b>	M	M		
2005 Qualificatore data/ora	M an..3	M		13=Data scadenza
2380 Data/ora/periodo	C an..35	R		
2379 Qualificatore formato data/ora/ periodo.	C an..3	R		102=SSAAMMGG
<u>Note segmento</u>				



INDICOD-ECR

## MANUALE EDI

## Documento fattura – Guida all'utilizzo

Data rilascio: gennaio 2001  
Data ultimo aggiornamento:  
ottobre 2015

SG8 - C	10 - PAT-DTM-PCD-MOA			
PCD - C	1 - DETTAGLI PERCENTUALE			
Funzione	:	Per specificare informazioni sulle percentuali rate/addebito correlate ai termini di pagamento.		
Segmento nr	:	17		
	EDIFACT	EAN	IND	Descrizione
<b>C501 DETTAGLI PERCENTUALE</b>	M	M		
5245 Qualificatore percentuale	M an..3	M		15=Penalità 12E=Percentuale da pagare sull'importo totale
5482 Percentuale	C n..10	R		
5249 Base percentuale, codificato	C an..3	O	N	
1131 Identificatore lista di codici, codificato	C an..3	N		
3055 Agenzia responsabile lista codici, codificato	C an..3	N		
<u>Note segmento</u>				





INDICOD-ECR

MANUALE EDI

Documento fattura – Guida all'utilizzo

Data rilascio: gennaio 2001  
Data ultimo aggiornamento:  
ottobre 2015

SG8 - C	10 - PAT-DTM-PCD-MOA				
MOA - C	1 - IMPORTO MONETARIO				
Funzione	:	Per specificare importi monetari correlati ai termini di pagamento.			
Segmento nr	:	18			
		EDIFACT	EAN	IND	Descrizione
<b>C516 IMPORTO MONETARIO</b>		M	M		
5025 Qualificatore tipo importo monetario		M an..3	M		201=Ammontare penalità 262=Importo della rata 13=Ammontare imponibile soggetto a sconto
5004 Importo		C n..18	R		
6345 Unità monetaria, codificata		C an..3	N		
6343 Qualificatore unità monetaria		C an..3	N		
4405 Stato, codificato		C an..3	N		
<u>Note segmento</u>					



INDICOD-ECR

MANUALE EDI

Documento fattura – Guida all'utilizzo

Data rilascio: gennaio 2001  
Data ultimo aggiornamento:  
ottobre 2015

SG12 - C		5 - TOD-LOC		
TOD - M		1 - TERMINI DI CONSEGNA		
Funzione	:	Segmento che identifica i termini di consegna.		
Segmento nr	:	19		
	EDIFACT	EAN	IND	Descrizione
<b>4055 Funzione termini di consegna, codificato</b>	C an..3	R		2=Termini di consegna
<b>4215 Metodo di pagamento dei costi di trasporto, codificato</b>	C an..3	O		
<b>C100 TERMINI DI CONSEGNA</b>	C	A	O	
4053 Termini di consegna, codificato	C an..3	R		CFR=Costo e trasporto a destinazione CIF=Costi, assicurazione e trasporto alla destinazione indicata CIP=Trasporto, movimentazione, assicurazione a destinazione CPT=Consegna e movimentazione pagati a destinazione DAF=Consegna franco indicata
1131 Identificatore lista di codici, codificato	C an..3	D	N	
3055 Agenzia responsabile lista codici, codificato	C an..3	D	N	
4052 Termini di consegna	C an..70	O		
4052 Termini di consegna	C an..70	O		
<u>Note segmento</u>				



INDICOD-ECR

MANUALE EDI

Documento fattura – Guida all'utilizzo

Data rilascio: gennaio 2001  
Data ultimo aggiornamento:  
ottobre 2015

SG12 - C	5 - TOD-LOC				
LOC - M	1 - IDENTIFICAZIONE LUOGO/PUNTO DI CONSEGNA				
Funzione	:	Segmento utilizzato per identificare un paese/un luogo/correlato.			
Segmento nr	:	20			
		EDIFACT	EAN	IND	Descrizione
<b>3227 Qualificatore di luogo</b>		M an..3	M		7 = Luogo di consegna
<b>C517 IDENTIFICAZIONE DEL LUOGO</b>		C	A		
3225 Identificazione del luogo		C an..25	A		Codice di identificazione
1131 Qualificatore lista codici		C an..3	O		
3055 Agenzia responsabile lista codici, codificato		C an..3	O		9 = EAN (International Article Numbering Association) 89 = codice assegnato dal distributore 90 = codice assegnato dal fornitore
3224 Luogo		C an..70	O		
<b>C519 IDENTIFICAZIONE PRIMA LOCAZIONE CORRELATA</b>		C	O	N	
3223 Identificazione prima locazione correlata		C an..25	R		
1131 Qualificatore lista codici		C an..3	O		
3055 Agenzia responsabile lista codici, codificato		C an..3	O		
3222 Prima locazione Locazione		C an..70	O		
<b>C553 IDENTIFICAZIONE SECONDA LOCAZIONE CORRELATA</b>		C	O	N	
3233 Identificazione seconda locazione correlata		C an..25	R		
1131 Qualificatore lista codici		C an..3	O		
3055 Agenzia responsabile lista codici, codificato		C an..3	O		
3232 Seconda locazione Locazione		C an..70	O		
<b>5479 Relazione, codificata</b>		C an..3	N		
<u>Note segmento</u>					



SG15 - C 9999 - ALC-SG17-SG18-SG19-SG20-SG21

ALC - M 1 - SCONTI E ADDEBITI

Funzione : Per specificare l'addebito o lo sconto e, quando necessario, le relative logiche di calcolo.

Segmento nr : 21

	EDIFACT	EAN	IND	Descrizione
<b>5463 Indicatore sconto o addebito, codificato</b>	M an..3	M		A= Sconto C= Addebito N= Nessuno sconto/addebito (Condizioni Speciali)
<b>C552 INFORMAZIONI SCONTI/ ADDEBITI</b>	C	O		
1230 Numero sconto/addebito	C an..35	O		
5189 Descrizione sconto/addebito, codificato	C an..3	O		64E=Premi annuali
<b>4471 Condizioni, codificato</b>	C an..3	O		
<b>1227 Indicatore sequenza di calcolo</b>	C an..3	D		1=Prima sequenza di calcolo 2=Seconda sequenza di calcolo 3=Terza sequenza di calcolo Così di seguito fino all'ultima sequenza.
<b>C214 IDENTIFICAZIONE SERVIZI SPECIALI</b>	C	D		
7161 Servizi speciali, codificato	C an..3	R		DI= Sconto incondizionato PC= Imballo FI= Oneri finanziari IS= Rimborso bolli in fattura (Servizi in fattura) FC= Costo trasporto VAB= Sconto carico (sconto volume) SER= Servizi TD= Sconto commerciale PAD= Sconto promozionale RAD= Cauzione vuoto VEJ= Protezione ambientale o servizio di smaltimento X14=Attività promozionali ed esposizioni Preferenziali EAB= Sconto pagamento RAA= Premi SIA = Addebito SIAE SSV = Contrib. Staz. Sperimentale Vetro COB = Recupero COBAT e Addizionale Piombo COU = Recupero parziale I.C. e C.O.U.

 INDICOD-ECR	MANUALE EDI <b>Documento fattura – Guida all'utilizzo</b>	Data rilascio: gennaio 2001 Data ultimo aggiornamento: ottobre 2015
---	--	---

1131 Identificatore lista di codici, codificato	C an..3	O	
3055 Agenzia responsabile lista codici,codificato	C an..3	D	Inserire il codice "9" = EAN (International Article Numbering association) solo quando in DE7161 viene utilizzato uno dei seguenti codici: SER, VEJ, X14.
7160 Servizio speciale	C an..35	O	
7160 Servizio speciale	C an..35	O	
<u>Note segmento</u>			

**Nota:**

Il codice qualificatore “VEJ = protezione ambientale o servizio di smaltimento”, utilizzato per indicare il contributo CONAI, può anche essere utilizzato per indicare il contributo ambientale per la gestione degli pneumatici fuori uso (PFU). Il DM n° 82 del 11/04/11 (pubblicato in gazzetta ufficiale n° 131 del 08/06/11) richiede infatti ai produttori di pneumatici l’indicazione del contributo in oggetto in modo chiaro e distinto in fattura, differenziato per le diverse tipologie di pneumatici (allegato E del DM n° 82 del 11/04/11).

Nel caso si dovesse indicare in fattura sia il contributo CONAI sia il contributo per la gestione dei PFU è possibile ripetere il segmento indicando con lo stesso qualificatore (VEJ) sia il contributo CONAI che il contributo per la gestione dei PFU. Più in particolare, per il contributo per la gestione dei PFU si dovrà utilizzare il segmento FTX come indicato nelle linee guida, nella stessa modalità con la quale viene utilizzato per la gestione del contributo CONAI; quindi sarà da inserire il qualificatore AAI nel DE 4451 del segmento FTX, e successivamente nel DE 4440 del segmento FTX si dovrà inserire la dichiarazione “contributo per la gestione dei PFU assolto”.



INDICOD-ECR

MANUALE EDI

Documento fattura – Guida all'utilizzo

Data rilascio: gennaio 2001  
Data ultimo aggiornamento:  
ottobre 2015

SG15 - C	9999 - ALC-SG17-SG18-SG19-SG20-SG21			
SG18 - C	1 - PCD			
PCD - M	1 - DETTAGLI PERCENTUALE			
Funzione	: Per specificare la percentuale e la base percentuale per il calcolo dello sconto o addebito.			
Segmento nr	: 22			
	EDIFACT	EAN	IND	Descrizione
<b>C501 DETTAGLI PERCENTUALE</b>	M	M		3= Sconto o addebito espresso in percentuale
5245 Qualificatore percentuale	M an..3	M		
5482 Percentuale	C n..10	R		
5249 Base percentuale, codificato	C an..3	O	N	
1131 Identificatore lista di codici, codificato	C an..3	N		
3055 Agenzia responsabile lista codici, codificato	C an..3	N		
<u>Note segmento</u>				



INDICOD-ECR

MANUALE EDI

Documento fattura – Guida all'utilizzo

Data rilascio: gennaio 2001  
Data ultimo aggiornamento:  
ottobre 2015

SG15 - C	9999 - ALC-SG17-SG18-SG19-SG20-SG21			
SG19 - C	2 - MOA			
MOA - M	1 - IMPORTO MONETARIO			
Funzione	: Per specificare l'importo monetario dello sconto o addebito.			
Segmento nr	: 23			
	EDIFACT	EAN	IND	Descrizione
<b>C516 IMPORTO MONETARIO</b>	M	M		
5025 Qualificatore tipo importo monetario	M an..3	M		8=Importo totale dello sconto/addebito/condizione speciale
5004 Importo	C n..18	R		
6345 Unità monetaria, codificata	C an..3	N		
6343 Qualificatore unità monetaria	C an..3	N		
4405 Stato, codificato	C an..3	N		
<u>Note segmento</u>				



INDICOD-ECR

MANUALE EDI

Documento fattura – Guida all'utilizzo

Data rilascio: gennaio 2001  
Data ultimo aggiornamento:  
ottobre 2015

SG25 - C	9999999 -	LIN-PIA-IMD-MEA-QTY-ALI-DTM-QVR-FTX-SG26-SG28-SG29-SG30-SG32-SG33-SG34-SG38-SG44		
LIN - M	1 -	RIGA ARTICOLO		
Funzione	:	Per identificare la riga fattura attraverso il numero di riga e, in aggiunta, identificando il prodotto fatturato.		
Segmento nr	:	24		
	EDIFACT	EAN	IND	Descrizione
<b>1082</b> Numero di riga	C n..6	R		Numero di riga della fattura
<b>1229</b> Azione richiesta, codificato	C an..3	N		
<b>C212</b> IDENTIFICAZIONE PRODOTTO	C	D	O	
7140 Codice prodotto	C an..35	R		
7143 Tipo identificazione prodotto, codificato	C an..3	R		EN= Codice EAN UP= Codice UPC
1131 Identificatore lista di codici, codificato	C an..3	N		
3055 Agenzia responsabile lista codici, codificato	C an..3	O	N	
<b>C829</b> INFORMAZIONI SOTTORIGA	C	D		
5495 Indicatore sotto riga, codificato	C an..3	R		1=Informazioni di sotto riga
1082 Numero di riga	C n..6	R		
<b>1222</b> Livello configurazione	C n..2	N		
<b>7083</b> Configurazione, codificato	C an..3	D	N	
<u>Note segmento</u>				





INDICOD-ECR

MANUALE EDI

Documento fattura – Guida all'utilizzo

Data rilascio: gennaio 2001  
Data ultimo aggiornamento:  
ottobre 2015

SG25 - C	9999999 -	LIN-PIA-IMD-MEA-QTY-ALI-DTM-QVR-FTX-SG26-SG28-SG29-SG30-SG32-SG33-SG34-SG38-SG44			
PIA - C	25 -	IDENTIFICAZIONE AGGIUNTIVA DEL PRODOTTO			
Funzione	:	Per specificare codici aggiuntivi del prodotto.			
Segmento nr	:	25			
		EDIFACT	EAN	IND	Descrizione
<b>4347 Funzione di identificazione del prodotto, codificato</b>		M an..3	M		1=Identificazione aggiuntiva 5=Identificazione prodotto
<b>C212 IDENTIFICAZIONE PRODOTTO</b>		M	M		
7140 Codice prodotto		C an..35	R		
7143 Tipo identificazione prodotto, codificato		C an..3	R		EN= Codice EAN UP= Codice UPC SA= Codice articolo del fornitore IN= Codice articolo del distributore
1131 Identificatore lista di codici, codificato		C an..3	N		
3055 Agenzia responsabile lista codici, codificato		C an..3	O	N	
<b>C212 IDENTIFICAZIONE PRODOTTO</b>		C	O		
7140 Codice prodotto		C an..35	R		
7143 Tipo identificazione prodotto, codificato		C an..3	R		
1131 Identificatore lista di codici, codificato		C an..3	N		
3055 Agenzia responsabile lista codici, codificato		C an..3	O	N	
<b>C212 IDENTIFICAZIONE PRODOTTO</b>		C	O		
7140 Codice prodotto		C an..35	R		
7143 Tipo identificazione prodotto, codificato		C an..3	R		
1131 Identificatore lista di codici, codificato		C an..3	N		
3055 Agenzia responsabile lista codici, codificato		C an..3	O	N	
<b>C212 IDENTIFICAZIONE PRODOTTO</b>		C	O		
7140 Codice prodotto		C an..35	R		
7143 Tipo identificazione prodotto, codificato		C an..3	R		



INDICOD-ECR

MANUALE EDI

Documento fattura – Guida all'utilizzo

Data rilascio: gennaio 2001  
Data ultimo aggiornamento:  
ottobre 2015

1131	Identificatore lista di codici, codificato	C an..3	N		
3055	Agenzia responsabile lista codici, codificato	C an..3	O	N	
<b>C212</b>	<b>IDENTIFICAZIONE PRODOTTO</b>	C	O		
7140	Codice prodotto	C an..35	R		
7143	Tipo identificazione prodotto, codificato	C an..3	R		
1131	Identificatore lista di codici, codificato	C an..3	N		
3055	Agenzia responsabile lista codici, codificato	C an..3	O	N	
<u>Note segmento</u>					



INDICOD-ECR

MANUALE EDI

Documento fattura – Guida all'utilizzo

Data rilascio: gennaio 2001  
Data ultimo aggiornamento:  
ottobre 2015

SG25 - C	9999999 -	LIN-PIA-IMD-MEA-QTY-ALI-DTM-QVR-FTX-SG26-SG28-SG29-SG30-SG32-SG33-SG34-SG38-SG44			
IMD - C	10 -	DESCRIZIONE DEL PRODOTTO			
Funzione	:	Per descrivere un prodotto.			
Segmento nr	:	26			
		EDIFACT	EAN	IND	Descrizione
<b>7077</b>	<b>Tipo descrizione articolo, codificato</b>	C an..3	O		B= Codice e testo C= Codice F= Formato libero
<b>7081</b>	<b>Caratteristica articolo, codificato</b>	C an..3	O	N	
<b>C273</b>	<b>DESCRIZIONE ARTICOLO, CODIFICATO</b>	C	A		
7009	Descrizione articolo, codificato	C an..17	O		CU= Consumer unit (codice EAN) DU= Despatch unit (codice EAN) TU= Traded unit (codice EAN)
1131	Identificatore lista di codici, codificato	C an..3	O	N	
3055	Agenzia responsabile lista codici, codificato	C an..3	O		9 = EAN (International Article Numbering association) 91 = Assegnato dal fornitore od un suo agente 92 = Assegnato dal compratore od un suo agente
7008	Descrizione articolo	C an..35	O		
7008	Descrizione articolo	C an..35	O		Inserire il codice relativo alla composizione tessile dell'articolo in caso di tessile
3453	Linguaggio, codificato	C an..3	O	N	
<b>7383</b>	<b>Indicatore di superficie/strati</b>	C an..3	N		
<u>Note segmento</u>					



INDICOD-ECR

MANUALE EDI

Documento fattura – Guida all'utilizzo

Data rilascio: gennaio 2001  
Data ultimo aggiornamento:  
ottobre 2015

SG25 - C 9999999 - LIN--IMD-MEA-QTY-ALI-DTM-QVR-FTX-SG26-SG28-SG29-SG30-SG32-SG33-SG34-SG38-SG44				
QTY - C 5 - QUANTITA'				
Funzione : Per specificare informazioni sulle quantità.				
Segmento nr : 27				
	EDIFACT	EAN	IND	Descrizione
<b>C186 INFORMAZIONI RELATIVE ALLA QUANTITÀ</b>	M	M		
6063 Qualificatore di quantità	M an..3	M		46=Quantità consegnata 47=Quantità fatturata 59=Numero di CU nella TU
6060 Quantità	M n..15	M		
Specificatore unità di misura	C an..3	D	R	CMT= Centimetri GRM= Grammi KGM= Chilogrammi LTR= Litri MLT= Millilitri MTR= Metri P1=Percentuale PCE= Pezzi MTK= Metri quadri
<u>Note segmento</u>				



INDICOD-ECR

MANUALE EDI

Documento fattura – Guida all'utilizzo

Data rilascio: gennaio 2001  
Data ultimo aggiornamento:  
ottobre 2015

SG25 - C	9999999 -	LIN-PIA-IMD-MEA-QTY-ALI-DTM-QVR-FTX-SG26-SG28-SG29-SG30-SG32-SG33-SG34-SG38-SG44			
FTX - C	5 -	TESTO LIBERO			
Funzione	:	Per fornire informazioni in formato libero o testo codificato			
Segmento nr	:	28			
		EDIFACT	EAN	IND	Descrizione
<b>4451</b>	<b>Soggetto del testo, codificato</b>	M an..3	M		LIN = Informazioni di riga del documento ZZZ = Testo concordato AAI = Informazioni generali <b>CUS = Dichiarazioni doganali</b>
<b>4453</b>	<b>Funzione del testo, codificato</b>	C an..3	O		1=Testo per uso successivo: non determina una richiesta di intervento
<b>C107</b>	<b>TESTO DI RIFERIMENTO</b>	C	D		
4441	Testo libero, codificato	M an..3	M		L01= Vendita L02= Reso L03= Omaggio L04= Vuoti L05= Imballi L06= Cauzioni L07= Differenza quantità L08= Differenza prezzo L09= Sconto merce L10= Accredito per contestazione L11= Addebito/Accredito sola IVA L12= Campione gratuito L13= Materiale pubblicitario cartaceo L14= Materiale pubblicitario non cartaceo
1131	Identificatore lista di codici, codificato	C an..3	O		
3055	Agenzia responsabile lista codici, codificato	C an..3	O		XIN (Indicod)
<b>C108</b>	<b>TESTO LETTERALE</b>	C	D		
4440	Testo libero	M an..70	M		
4440	Testo libero	C an..70	O		
4440	Testo libero	C an..70	O		
4440	Testo libero	C an..70	O		
4440	Testo libero	C an..70	O		
<b>3453</b>	<b>Linguaggio, codificato</b>	C an..3	D		IT= Italiano
<u>Note segmento</u>					



INDICOD-ECR

MANUALE EDI

Documento fattura – Guida all'utilizzo

Data rilascio: gennaio 2001  
Data ultimo aggiornamento:  
ottobre 2015

SG25 - C	9999999 -	LIN-PIA-IMD-MEA-QTY-ALI-DTM-QVR-FTX-SG26-SG28-SG29-SG30-SG32-SG33-SG34-SG38-SG44			
SG26 - C	5 -	MOA			
MOA - M	1 -	IMPORTI MONETARI			
Funzione	:	Per specificare importi monetari correlati con la riga di fattura.			
Segmento nr	:	29			
		EDIFACT	EAN	IND	Descrizione
<b>C516</b>	<b>IMPORTO MONETARIO</b>	M	M		
5025	Qualificatore tipo importo monetario	M an..3	M		203=Totale riga
5004	Importo	C n..18	R		
6345	Unità monetaria, codificata	C an..3	O		Tabella ISO 4217 (3 car..)
6343	Qualificatore unità monetaria	C an..3	O		4=Unità monetaria fatturazione
4405	Stato, codificato	C an..3	N		
<u>Note segmento</u>					



INDICOD-ECR

MANUALE EDI

Documento fattura – Guida all'utilizzo

Data rilascio: gennaio 2001  
Data ultimo aggiornamento:  
ottobre 2015

SG25 - C	9999999 -	LIN-PIA-IMD-MEA-QTY-ALI-DTM-QVR-FTX-SG26-SG28-SG29-SG30-SG32-SG33-SG34-SG38-SG44		
SG28 - C	25 -	PRI		
PRI - M	1 -	DETTAGLI PREZZO		
Funzione	:	Per specificare le informazioni relative al prezzo.		
Segmento nr	:	30		
	EDIFACT	EAN	IND	Descrizione
<b>C509 INFORMAZIONI SUL PREZZO</b>	C	R		
5125 Qualificatore del prezzo	M an..3	M		AAA= Prezzo netto (inclusi sconti/addebiti - escluse tasse) AAB= Prezzo lordo (esclusi sconti/addebiti - escluse tasse) INF= Prezzo per info
5118 Prezzo	C n..15	R		
5375 Tipo di prezzo, codificato	C an..3	O		CA= Catalogo CT= Contratto
5387 Qualificatore tipo prezzo	C an..3	O		PRP= Prezzo promozionale
5284 Prezzo base	C n..9	D		
6411 Specificatore unità di misura	C an..3	D	R	CMT = Centimetri GRM = Grammi KGM = Chilogrammi LTR = Litri MLT = Millilitri MTR = Metri P1=Percentuale PCE = Pezzi MTK = Metri quadri HLT = Ettolitri
<b>5213 Cambiamento prezzo del componente</b>	C an..3	N		
<u>Note segmento</u>				



INDICOD-ECR

## MANUALE EDI

## Documento fattura – Guida all'utilizzo

Data rilascio: gennaio 2001  
Data ultimo aggiornamento:  
ottobre 2015

SG25 - C	9999999 -	LIN-PIA-IMD-MEA-QTY-ALI-DTM-QVR-FTX-SG26-SG28-SG29-SG30-SG32-SG33-SG34-SG38-SG44			
SG29 - C	10 -	RFF-DTM			
RFF - M	1 -	RIFERIMENTI			
Funzione	:	Per specificare riferimenti.			
Segmento nr	:	31			
		EDIFACT	EAN	IND	Descrizione
<b>C506 RIFERIMENTO</b>		M	M		
1153 Qualificatore di riferimento		M an..3	M		CD= Numero Nota credito DL= Numero Nota debito IV= Numero fattura CO= Numero d'ordine del compratore VN= Numero d'ordine del fornitore AAK= Numero bolla del fornitore ALQ= Numero bolla di reso SRN= Numero di spedizione interno ZZZ= Concordato tra le parti
1154 Numero di riferimento		C an..35	R		
1156 Numero linea		C an..6	O		
4000 Numero versione del riferimento		C an..35	N		
<u>Note segmento</u>					





INDICOD-ECR

MANUALE EDI

Documento fattura – Guida all'utilizzo

Data rilascio: gennaio 2001  
Data ultimo aggiornamento:  
ottobre 2015

SG25 - C	9999999 -	LIN-PIA-IMD-MEA-QTY-ALI-DTM-QVR-FTX-SG26-SG28-SG29-SG30-SG32-SG33-SG34-SG38-SG44			
SG29 - C	10 -	RFF-DTM			
DTM - C	5 -	DATA/ORA			
Funzione	:	Per specificare date/ore dei riferimenti.			
Segmento nr	:	32			
		EDIFACT	EAN	IND	Descrizione
<b>C507 DATA/ORA/PERIODO</b>		M	M		
2005 Qualificatore data/ora		M an..3	M		171=Data/ora riferimento
2380 Data/ora/periodo		C an..35	R		
2379 Qualificatore formato data/ora/periodo.		C an..3	R		102=SSAAMMGG
<u>Note segmento</u>					



INDICOD-ECR

MANUALE EDI

Documento fattura – Guida all'utilizzo

Data rilascio: gennaio 2001  
Data ultimo aggiornamento:  
ottobre 2015

SG25 - C	9999999 -	LIN-PIA-IMD-MEA-QTY-ALI-DTM-QVR-FTX-SG26-SG28-SG29-SG30-SG32-SG33-SG34-SG38-SG44		
SG33 - C	99 -	TAX-MOA		
TAX - M	1 -	INFORMAZIONI RELATIVE ALLE TASSE		
Funzione	:	Per identificare il tipo di imposta, la categoria e aliquota, o esenzione, relativamente alla riga.		
Segmento nr	:	33		
	EDIFACT	EAN	IND	Descrizione
<b>5283 Qualificatore funzione dazio/imposte/tariffe</b>	M an..3	M		7=Tassa
<b>C241 TIPO DI TASSA</b>	C	D		
5153 Tipo di dazio/imposta/tariffa, codificato	C an..3	O		VAT = Imposta valore aggiunto I01 = Imposta oli lubrificanti I02 = Imposta di fabbricazione I03 = Contrassegno di stato <b>OTH = Imposta di bollo</b>
1131 Identificatore lista di codici, codificato	C an..3	O	N	
3055 Agenzia responsabile lista codici, codificato	C an..3	O		XIN= Indicod
5152 Tipo di dazio/imposta/tariffa	C an..35	O		
<b>C533 DETTAGLIO CONTO DAZIO/IMPOSTA/TARIFFA</b>	C	O	N	
5289 Identificazione conto dazio/imposta/tariffa	M an..6	M		
1131 Identificatore lista di codici, codificato	C an..3	O		
3055 Agenzia responsabile lista codici, codificato	C an..3	O		
<b>5286 Base di valutazione dazio/imposta/tariffa</b>	C an..15	O	N	
<b>C243 DETTAGLIO DAZIO/IMPOSTA/TARIFFA</b>	C	A		
5279 Identificazione dazio/imposta/tariffa	C an..7	O	N	
1131 Identificatore lista di codici, codificato	C an..3	O	N	
3055 Agenzia responsabile lista codici, codificato	C an..3	O	N	
5278 Aliquota dazio/imposta/tariffa	C an..17	R		Aliquota IVA
5273 Identif. aliquota dazio/imposta/tariffa	C an..12	O	N	
1131 Identificatore lista di codici, codific.	C an..3	O	N	



INDICOD-ECR

MANUALE EDI

Documento fattura – Guida all'utilizzo

Data rilascio: gennaio 2001  
Data ultimo aggiornamento:  
ottobre 2015

3055	Agenzia resp.le lista codici, codific.	C an..3	O	N	
<b>5305</b>	<b>Categoria dazio/imposta/tariffa, codificato</b>	C an..3	D		E= Restanti non imponibili/esclusi G= Non imponibile art.8 S =Soggetto a tassazione H= Aliquota massima Z= Esente A = Aliquota mista In alternativa usare i codici esenzione riportati nelle note del segmento
<b>3446</b>	<b>Identificativo fiscale della parte</b>	C an..20	O		
<u>Note segmento</u>					



**Note segmento:** La seguente lista riporta i codici esenzione/non imponibile da inserire nel DE5305:

A01=IVA assolta editore art. 74 par. c. DPR 26/10/72 n.633  
A02=IVA assolta art. 74 1° comma Lett. c DPR 26/10/72 n.633  
A03=IVA assolta dal committente (Reverse Charge o Inversione Contabile) art. 17, comma 6, lett. C del DPR 26/10/72 n.633  
A04=IVA assolta dal committente (Reverse Charge o Inversione Contabile) Art. 17, comma 6, lett. D-quater del DPR 26/10/72 n. 633  
A05=IVA assolta dal committente (Reverse Charge o Inversione Contabile) Art. 17, comma 6, lett. B del DPR 26/10/72 n. 633  
D01=Non detraibile art. 19 DPR 26/10/72 n.633  
E01=Escluso art.2 comma 3 e art.5 DPR 26/10/72 n.633  
E02=Escluso art.5 DPR 26/10/72 n.633  
E03=Escluso art.6 comma 5 DPR 26/10/72 n.633  
E04=Escluso art.7 DPR 26/10/72 n.633  
E05=Escluso art.15 DPR 26/10/72 n.633  
E06=Escluso art.17 comma 3 DPR 26/10/72 n.633  
E07=Escluso art.22 DPR 26/10/72 n.633  
E08=Escluso art.1 DPR 26/10/72 n.633  
E09=Escluso art.2 DPR 26/10/72 n.633  
E10=Escluso art.2 comma 2 n.4 DPR 26/10/72 n.633  
E11=Escluso art.3 DPR 26/10/72 n.633  
E12=Escluso art.26 comma 2 DPR 26/10/72 n.633  
E13= Escluso art .15 Comma 1 Punto 4 DPR 26/10/72 n.633  
E14= Escluso art .15 Comma 1 Punto 3 DPR 26/10/72 n.633  
E15= Escluso art. 26 comma 3 DPR 26/10/72 n. 633  
G01=Non imponibile art.8 comma 1 lettera a DPR 26/10/72 n.633  
G02=Non imponibile art.8 comma 1 lettera a DPR 26/10/72 n.633 (ipotesi di triangolazione)  
G03=Non imponibile art.8 comma 1 lettera c DPR 26/10/72 n.633  
G04=Non imponibile art.8 bis comma 1 lettera d DPR 26/10/72 n.633  
G05=Non imponibile art.8 comma 2 DPR 26/10/72 n.633  
G06=Non imponibile art.8 bis comma 2 DPR 26/10/72 n.633  
G07=Non imponibile art.8/71 DPR 26/10/72 n.633  
G08=Non imponibile per cessione intracomunitaria art. 138 Direttiva 112/2006/CE (VAT exempts intraEU-Art 138 D2006/112)  
G09=Non imponibile art.38-quater DPR 633/72  
G10=Non imponibile art. 8 comma 1 lettera b DPR 633/72  
N01=Non imponibile art.9 DPR 26/10/72 n.633  
N02= Non imponibile art.26 comma 2 DPR 26/10/72 n.633  
N03= Non imponibile art. 71 comma 1 lettera b DPR 26/10/72 n.633  
N04= Non imponibile art. 71 comma 1 lettera c DPR 26/10/72 n.633  
N05= Non imponibile art. 72 DPR 26/10/72 n.633  
N06= Non imponibile art.74 comma 6 DPR 26/10/72 n.633  
N07= Non imponibile art.73 comma 2 DPR 26/10/72 n.633  
N08= Non soggetto art.26 Non applicata rivalsa IVA DPR 26/10/72 n.633  
N09=Non soggetto art. 74 1° Comma Lett. d DPR 26/10/72 n.633  
N10=Non imponibile art. 9 comma 1  
N11=Non imponibile Art. 38 D.L. n° 331/1993  
N12 = Non imponibile Art.41 D.L. n° 331/1993 (ex codice X02)  
N13 = Non imponibile Art.58 D.L. n° 331/1993 (ex codice X03)  
P01= Fuori campo IVA art.2 Lett. a DPR 26/10/72 n.633  
P02= Fuori campo IVA art.2 Lett. i DPR 26/10/72 n.633  
P03= Fuori campo IVA art. 7 comma 2 DPR 26/10/72 n. 633  
P04 = Fuori campo IVA art. 2 comma 3 lettera "m"  
P05 = Fuori campo IVA art. 8 comma 35 legge 67/88  
P06 = Fuori campo art. 2 comma lettera "D". (gestione campioni gratuiti)  
P07 = Fuori campo Iva art.74 1° Comm Lett. D DPR 26/10/72 n. 633  
X01=Esente art. 10 DPR 26/10/72 n.633  
X02= Esente Art. 41 D.L. n. 331/1993 (codice deprecato, utilizzare codice N12)  
X03= Esente Art. 58 D.L. n. 331/1993 (codice deprecato, utilizzare codice N13)  
X04 = Esente Art. 10 n. 19  
X05 = Esente Art. 10 n. 22

In caso di nuovi motivi di esenzione, non imponibile e non detraibile, in attesa di aggiornamento della tabella sopra riportata, il valore da inserire nel DE5305 è Z, G o E ed è obbligatorio valorizzare il DE5152 con la descrizione della non imponibilità. Resta inteso che se il codice è censito, ne è obbligatorio l'utilizzo.



INDICOD-ECR

MANUALE EDI

Documento fattura – Guida all'utilizzo

Data rilascio: gennaio 2001  
Data ultimo aggiornamento:  
ottobre 2015

SG25 - C	9999999 -	LIN-PIA-IMD-MEA-QTY-ALI-DTM-QVR-FTX-SG26-SG28-SG29-SG30-SG32-SG33-SG34-SG38-SG44			
SG33 - C	99 -	TAX-MOA			
MOA - C	1 -	IMPORTO MONETARIO			
Funzione	:	Per specificare l'ammontare dell'imposta/tassa.			
Segmento nr	:	34			
		EDIFACT	EAN	IND	Descrizione
<b>C516 IMPORTO MONETARIO</b>		M	M		
5025 Qualificatore tipo importo monetario		M an..3	M		124=Importo tassa 125=Importo tassabile
5004 Importo		C n..18	R		
6345 Unità monetaria, codificata		C an..3	N		
6343 Qualificatore unità monetaria		C an..3	N		
4405 Stato, codificato		C an..3	N		
<u>Note segmento.</u>					



INDICOD-ECR

MANUALE EDI

Documento fattura – Guida all'utilizzo

Data rilascio: gennaio 2001  
Data ultimo aggiornamento:  
ottobre 2015

SG25 - C	9999999 -	LIN-PIA-IMD-MEA-QTY-ALI-DTM-QVR-FTX-SG26-SG28-SG29-SG30-SG32-SG33-SG34-SG38-SG44			
SG34 - C	20 -	NAD-SG35			
NAD - M	1 -	NOME E INDIRIZZO			
Funzione	:	Per specificare nome e indirizzo delle parti coinvolte nel processo di movimentazione merce e fatturazione.			
Segmento nr	:	35			
		EDIFACT	EAN	IND	Descrizione
<b>3035 Qualificatore della parte</b>		M an..3	M		DP= Luogo di consegna CZ= Chi emette la bolla SF= Luogo di spedizione merce PW= Magazzino di evasione del fornitore X32=Parte soggetta a rimborso/ finanziamento da ente esterno
<b>C082 IDENTIF. DELLA PARTE</b>		C	A		
3039	Identificazione della parte, codificato	M an..35	M		Codice Locazione EAN
1131	Identificatore lista di codici, codificato	C an..3	N		
3055	Agenzia responsabile lista codici, codificato	C an..3	R		9 = EAN (International Article Numbering association)
<b>C058 LINEA INDIRIZZO</b>		C	N		
3124	Linea indirizzo	M an..35			
3124	Linea indirizzo	C an..35			
3124	Linea indirizzo	C an..35			
3124	Linea indirizzo	C an..35			
3124	Linea indirizzo	C an..35			
<b>C080 NOME DELLA PARTE</b>		C	D		
3036	Nome della parte	M an..35	M		Nome in chiaro
3036	Nome della parte	C an..35	O		
3036	Nome della parte	C an..35	O		
3036	Nome della parte	C an..35	O		
3036	Nome della parte	C an..35	O		
3045	Formato nome della parte, codificato	C an..3	O		
<b>C059 VIA</b>		C	D		
3042	Via e numero/Casella postale	M an..35	M		
3042	Via e numero/Casella postale	C an..35	O		
3042	Via e numero/Casella postale	C an..35	O		



INDICOD-ECR

MANUALE EDI

**Documento fattura – Guida all'utilizzo**

Data rilascio: gennaio 2001  
Data ultimo aggiornamento:  
ottobre 2015

3042	Via e numero/Casella postale	C	an..35	O		
<b>3164</b>	<b>Nome della città</b>	C	an..35	D		
<b>3229</b>	<b>Provincia, codificato</b>	C	an..9	D		
<b>3251</b>	<b>Codice postale, codificato</b>	C	an..9	D		
<b>3207</b>	<b>Nazione, codificato</b>	C	an..3	D		
Note segmento:						



INDICOD-ECR

## MANUALE EDI

## Documento fattura – Guida all'utilizzo

Data rilascio: gennaio 2001  
Data ultimo aggiornamento:  
ottobre 2015

SG25 - C	9999999 -	LIN-PIA-IMD-MEA-QTY-ALI-DTM-QVR-FTX-SG26-SG28-SG29-SG30-SG32-SG33-SG34-SG38-SG44			
SG34 - C	20 -	NAD-SG35			
SG35 - C	5 -	RFF			
RFF - M	1 -	RIFERIMENTI			
Funzione	:	Per specificare riferimenti ai nomi e indirizzi del segmento NAD.			
Segmento nr	:	36			
		EDIFACT	EAN	IND	Descrizione
<b>C506 RIFERIMENTO</b>		M	M		
1153 Qualificatore di riferimento		M an..3	M		VA= Numero di registrazione IVA IA= Codice assegnato dal Venditore (Internal Vendor Number) IT= Codice assegnato dal Compratore (Internal customer number)
1154 Numero di riferimento		C an..35	R		
1156 Numero linea		C an..6	N		
4000 Numero versione del riferimento		C an..35	N		
<u>Note segmento</u>					





SG25 - C	9999999 -	LIN-PIA-IMD-MEA-QTY-ALI-DTM-QVR-FTX-SG26-SG28-SG29-SG30-SG32-SG33-SG34-SG38-SG44			
SG38 - C	15 -	ALC-SG39-SG40-SG41-SG42-SG43			
ALC - M	1 -	ABBUONI/ADDEBITI			
Funzione	:	Per specificare l'addebito o lo sconto e, quando necessario, le relative logiche di calcolo.			
Segmento nr	:	37			
		EDIFACT	EAN	IND	Descrizione
<b>5463</b>	<b>Indicatore sconto o addebito, codificato</b>	M an..3	M		A= Sconto C= Addebito N= Nessuno sconto/addebito (Condizioni speciali)
<b>C552</b>	<b>INFORMAZIONI SCONTI/ ADDEBITI</b>	C	O		
1230	Numero sconto/addebito	C an..35	O		
5189	Descrizione sconto/addebito, codificato	C an..3	O		64E=Premi annuali
<b>4471</b>	<b>Condizioni, codificato</b>	C an..3	O		
<b>1227</b>	<b>Indicatore sequenza di calcolo</b>	C an..3	D		1=Prima sequenza di calcolo 2=Seconda sequenza di calcolo 3=Terza sequenza di calcolo Così di seguito fino all'ultima sequenza.
<b>C214</b>	<b>IDENTIFICAZIONE SERVIZI SPECIALI</b>	C	D		
7161	Servizi speciali, codificato	C an..3	R		DI = Sconto incondizionato PC = Imballo FI = Oneri finanziari IS = Rimborso bolli in fattura FC = Costo trasporto VAB = Sconto carico (sconto volume) SER = Servizi TD = Sconto commerciale PAD = Sconto promozionale RAD = Cauzione vuoto VEJ = Protezione ambientale o servizio di smaltimento X14 = Attività promozionali ed esposizioni Preferenziali EAB = Sconto pagamento RAA = Premi AEO = Eco contributo RAEE (WEEE) SIA = Addebito SIAE SSV = Contrib. Staz. Sperimentale Vetro COB = Recupero COBAT e Addizionale Piombo COU = Recupero parziale I.C. e C.O.U.

 INDICOD-ECR	MANUALE EDI <b>Documento fattura – Guida all'utilizzo</b>	Data rilascio: gennaio 2001 Data ultimo aggiornamento: ottobre 2015
---	--	---

1131 Identificatore lista di codici, codificato	C an..3	O	
3055 Agenzia responsabile lista codici, codificato	C an..3	D	Inserire il codice "9" = EAN (International Article Numbering association) solo quando in DE7161 viene utilizzato uno dei seguenti codici: SER, VEJ, X14.
7160 Servizio speciale	C an..35	O	
7160 Servizio speciale	C an..35	O	
<u>Note segmento</u>			

**Nota:**

Il codice qualificatore “VEJ = protezione ambientale o servizio di smaltimento”, utilizzato per indicare il contributo CONAI, può anche essere utilizzato per indicare il contributo ambientale per la gestione degli pneumatici fuori uso (PFU). Il DM n° 82 del 11/04/11 (pubblicato in gazzetta ufficiale n° 131 del 08/06/11) richiede infatti ai produttori di pneumatici l’indicazione del contributo in oggetto in modo chiaro e distinto in fattura, differenziato per le diverse tipologie di pneumatici (allegato E del DM n° 82 del 11/04/11).

Nel caso si dovesse indicare in fattura sia il contributo CONAI sia il contributo per la gestione dei PFU è possibile ripetere il segmento indicando con lo stesso qualificatore (VEJ) sia il contributo CONAI che il contributo per la gestione dei PFU. Più in particolare, per il contributo per la gestione dei PFU si dovrà utilizzare il segmento FTX come indicato nelle linee guida, nella stessa modalità con la quale viene utilizzato per la gestione del contributo CONAI; quindi sarà da inserire il qualificatore AAI nel DE 4451 del segmento FTX, e successivamente nel DE 4440 del segmento FTX si dovrà inserire la dichiarazione “contributo per la gestione dei PFU assolto”.



INDICOD-ECR

MANUALE EDI

Documento fattura – Guida all'utilizzo

Data rilascio: gennaio 2001  
Data ultimo aggiornamento:  
ottobre 2015

SG25 - C	9999999 -	LIN-PIA-IMD-MEA-QTY-ALI-DTM-QVR-FTX-SG26-SG28-SG29-SG30-SG32-SG33-SG34-SG38-SG44		
SG38 - C	15 -	ALC-SG39-SG40-SG41-SG42-SG43		
SG40 - C	1 -	PCD		
PCD - M	1 -	DETTAGLI PERCENTUALE		
Funzione	:	Per identificare la percentuale e la base percentuale per il calcolo dello sconto o addebito.		
Segmento nr	:	38		
	EDIFACT	EAN	IND	Descrizione
<b>C501 DETTAGLI PERCENTUALE</b>	M	M		3= sconto o addebito espresso in percentuale
5245 Qualificatore percentuale	M an..3	M		
5482 Percentuale	C n..10	R		
5249 Base percentuale, codificato	C an..3	O	N	
1131 Identificatore lista di codici, codificato	C an..3	N		
3055 Agenzia responsabile lista codici, codificato	C an..3	N		
<u>Note segmento</u>				



INDICOD-ECR

MANUALE EDI

Documento fattura – Guida all'utilizzo

Data rilascio: gennaio 2001  
Data ultimo aggiornamento:  
ottobre 2015

SG25 - C	9999999 -	LIN-PIA-IMD-MEA-QTY-ALI-DTM-QVR-FTX-SG26-SG28-SG29-SG30-SG32-SG33-SG34-SG38-SG44			
SG38 - C	15 -	ALC-SG39-SG40-SG41-SG42-SG43			
SG41 - C	2 -	MOA			
MOA - M	1 -	IMPORTI MONETARI			
Funzione	:	Per identificare l'importo monetario dello sconto o addebito.			
Segmento nr	:	39			
		EDIFACT	EAN	IND	Descrizione
<b>C516 IMPORTO MONETARIO</b>		M	M		
5025 Qualificatore tipo importo monetario		M an..3	M		8= Importo totale dello sconto/addebito/condizione speciale X31= Importo unitario dello sconto/addebito/condizione speciale 13=Ammontare imponibile soggetto a sconto (da utilizzare in abbinamento con il valore "N" per il DE5463 del precedente segmento ALC)
5004 Importo		C n..18	R		
6345 Unità monetaria, codificata		C an..3	N	O	Vedi tabella ISO 4217 Da utilizzare solo per le righe a valore.
6343 Qualificatore unità monetaria		C an..3	N		
4405 Stato, codificato		C an..3	N		
<u>Note segmento</u>					

 INDICOD-ECR	MANUALE EDI <b>Documento fattura – Guida all'utilizzo</b>	Data rilascio: gennaio 2001 Data ultimo aggiornamento: ottobre 2015
---	--	---

UNS - M                    1 - CONTROLLO DI SEZIONE				
Funzione                    :		Segmento di servizio posto all'inizio della sezione di sommario del documento.		
Segmento nr                :		40		
	EDIFACT	EAN	IND	Descrizione
<b>0081    Identificatore della sezione</b>	M a1	M		S= separatore sezioni dettaglio/ sommario
<u>Note segmento</u>				



INDICOD-ECR

MANUALE EDI

Documento fattura – Guida all'utilizzo

Data rilascio: gennaio 2001  
Data ultimo aggiornamento:  
ottobre 2015

SG48 - M		100 - MOA-SG49		
MOA - M		1 - IMPORTO MONETARIO		
Funzione	:	Per specificare gli importi monetari di riepilogo.		
Segmento nr	:	41		
		EDIFACT	EAN	IND
				Descrizione
<b>C516 IMPORTO MONETARIO</b>		M	M	
5025 Qualificatore tipo importo monetario		M an..3	M	
				9= Totale da pagare 66= Totale merce 86=Totale importo del messaggio 79=Totale delle righe fattura 125=Importo tassabile 176=Totale IVA 177=Totale importo anticipato I88 = Totale fattura al lordo dello sconto pagamento
5004 Importo		C n..18	R	
6345 Unità monetaria, codificata		C an..3	O	Vedi tabella ISO 4217
6343 Qualificatore unità monetaria		C an..3	O	
4405 Stato, codificato		C an..3	N	
<u>Note segmento</u>				



SG50 - C		10 - TAX-MOA		
TAX - M		1 - INFORMAZIONI RELATIVE ALLE TASSE		
Funzione	:	Per identificare l'imposta da totalizzare.		
Segmento nr	:	42		
	EDIFACT	EAN	IND	Descrizione
<b>5283 Qualificatore funzione dazio/imposte/tariffe</b>	M an..3	M		7=Tassa
<b>C241 TIPO DI TASSA</b>	C	D		
5153 Tipo di dazio/imposta/tariffa, codificato	C an..3	O		VAT= Imposta valore aggiunto I01 = Imposta oli lubrificanti I02 = Imposta di fabbricazione I03 = Contrassegno di stato <b>OTH = Imposta di bollo</b>
1131 Identificatore lista di codici, codificato	C an..3	O	N	
3055 Agenzia responsabile lista codici, codificato	C an..3	O		XIN= Indicod
5152 Tipo di dazio/imposta/tariffa	C an..35	O		
<b>C533 DETTAGLIO CONTO DAZIO/IMPOSTA/TARIFFA</b>	C	O	N	
5289 Identificazione conto dazio/imposta/tariffa	M an..6	M		
1131 Identificatore lista di codici, codificato	C an..3	O		
3055 Agenzia responsabile lista codici, codificato	C an..3	O		
<b>5286 Base di valutazione dazio/imposta/tariffa</b>	C an..15	O	N	
<b>C243 DETTAGLIO DAZIO/IMPOSTA/TARIFFA</b>	C	A		
5279 Identificazione dazio/imposta/tariffa	C an..7	O		
1131 Identificatore lista di codici, codificato	C an..3	O		
3055 Agenzia responsabile lista codici, codificato	C an..3	O		
5278 Aliquota dazio/imposta/tariffa	C an..17	R		Aliquota IVA
5273 Identificazione aliquota dazio/imposta/tariffa	C an..12	O		
1131 Identificatore lista codici, codificato	C an..3	O		



INDICOD-ECR

MANUALE EDI

Documento fattura – Guida all'utilizzo

Data rilascio: gennaio 2001  
Data ultimo aggiornamento:  
ottobre 2015

3055	Agenzia resp. lista codici, codificato	C an..3	O	
<b>5305</b>	<b>Categoria dazio/imposta/tariffa, codificato</b>	C an..3	D	E= Restanti non imponibili/esclusi G= Non imponibile art.8 S =Soggetto a tassazione H= Aliquota massima Z= Esente In alternativa usare i codici esenzione riportati nelle note del segmento
<b>3446</b>	<b>Identificativo fiscale della parte</b>	C an..20	O	
<u>Note segmento</u>				





**Note segmento:** La seguente lista riporta i codici esenzione/non imponibile da inserire nel DE5305:

A01=IVA assolta editore art. 74 par. c. DPR 26/10/72 n.633  
A02=IVA assolta art. 74 1° comma Lett. c DPR 26/10/72 n.633  
A03=IVA assolta dal committente (Reverse Charge o Inversione Contabile) Art. 17, comma 6, lett. C del DPR 26/10/72 n. 633  
**A04=IVA assolta dal committente (Reverse Charge o Inversione Contabile) Art. 17, comma 6, lett. D-quater del DPR 26/10/72 n. 633**  
**A05=IVA assolta dal committente (Reverse Charge o Inversione Contabile) Art. 17, comma 6, lett. B del DPR 26/10/72 n. 633**  
D01=Non detraibile art. 19 DPR 26/10/72 n.633  
E01=Escluso art.2 comma 3 e art.5 DPR 26/10/72 n.633  
E02=Escluso art.5 DPR 26/10/72 n.633  
E03=Escluso art.6 comma 5 DPR 26/10/72 n.633  
E04=Escluso art.7 DPR 26/10/72 n.633  
E05=Escluso art.15 DPR 26/10/72 n.633  
E06=Escluso art.17 comma 3 DPR 26/10/72 n.633  
E07=Escluso art.22 DPR 26/10/72 n.633  
E08=Escluso art.1 DPR 26/10/72 n.633  
E09=Escluso art.2 DPR 26/10/72 n.633  
E10=Escluso art.2 comma 2 n.4 DPR 26/10/72 n.633  
E11=Escluso art.3 DPR 26/10/72 n.633  
E12=Escluso art.26 comma 2 DPR 26/10/72 n.633  
E13= Escluso art. 15 Comma 1 Punto 4 DPR 26/10/72 n.633  
G01=Non imponibile art.8 comma 1 lettera a DPR 26/10/72 n.633  
G02=Non imponibile art.8 comma 1 lettera a DPR 26/10/72 n.633 (ipotesi di triangolazione)  
G03=Non imponibile art.8 comma 1 lettera c DPR 26/10/72 n.633  
G04=Non imponibile art.8 bis comma 1 lettera d DPR 26/10/72 n.633  
G05=Non imponibile art.8 comma 2 DPR 26/10/72 n.633  
G06=Non imponibile art.8 bis comma 2 DPR 26/10/72 n.633  
G07=Non imponibile art.8/71 DPR 26/10/72 n.633  
**G08=Non imponibile per cessione intracomunitaria art. 138 Direttiva 112/2006/CE (VAT exempts intraEU-Art 138 D2006/112)**  
**G09=Non imponibile art.38-quater DPR 633/72**  
**G10=Non imponibile art. 8 comma 1 lettera b DPR 633/72**  
N01=Non imponibile art.9 DPR 26/10/72 n.633  
N02= Non imponibile art.26 comma 2 DPR 26/10/72 n.633  
N03= Non imponibile art. 71 comma 1 lettera b DPR 26/10/72 n.633  
N04= Non imponibile art. 71 comma 1 lettera c DPR 26/10/72 n.633  
N05= Non imponibile art. 72 DPR 26/10/72 n.633  
N06= Non imponibile art.74 comma 6 DPR 26/10/72 n.633  
N07= Non imponibile art.73 comma 2 DPR 26/10/72 n.633  
N08= Non soggetto art.26 Non applicata rivalsa IVA DPR 26/10/72 n.633  
N09=Non soggetto art. 74 1° Comma Lett. d DPR 26/10/72 n.633  
N10=Non imponibile art. 9 comma 1  
N11=Non imponibile Art. 38 D.L. n. 331/1993  
N12=Non imponibile Art. 41 D.L. n. 331/1993 (ex codice X02)  
N13=Non imponibile Art. 58 D.L. n. 331/1993 (ex codice X03)  
P01= Fuori campo IVA art.2 Lett. a DPR 26/10/72 n.633  
P02= Fuori campo IVA art.2 Lett. i DPR 26/10/72 n.633  
P03= Fuori campo IVA art. 7 comma 2 DPR 26/10/72 n. 633  
X01=Esente art. 10 DPR 26/10/72 n.633  
X02= Esente Art. 41 D.L. n. 331/1993 (codice deprecato, utilizzare codice N12)  
X03= Esente Art. 58 D.L. n. 331/1993 (codice deprecato, utilizzare codice N13)  
X04 = Esente Art. 10 n. 19  
X05 = Esente Art. 10 n. 22

In caso di nuovi motivi di esenzione, non imponibile e non detraibile, in attesa di aggiornamento della tabella sopra riportata, il valore da inserire nel DE5305 è Z, G o E ed è obbligatorio valorizzare il DE5152 con la descrizione della non imponibilità. Resta inteso che se il codice è censito, ne è obbligatorio l'utilizzo.



INDICOD-ECR

MANUALE EDI

Documento fattura – Guida all'utilizzo

Data rilascio: gennaio 2001  
Data ultimo aggiornamento:  
ottobre 2015

SG50 - C		10 - TAX-MOA			
MOA - C		2 - IMPORTO MONETARIO			
Funzione	:	Per identificare l'imposta da totalizzare.			
Segmento nr	:	43			
		EDIFACT	EAN	IND	Descrizione
<b>C516 IMPORTO MONETARIO</b>		M	M		
5025 Qualificatore tipo importo monetario		M an..3	M		124=Importo tassa 125=Importo soggetto o non soggetto a tassazione 39E=Importo anticipato relativo al contributo obbligatorio del lavoratore
5004 Importo		C n..18	R		
6345 Unità monetaria, codificata		C an..3	N	O	Vedi tabella ISO 4217
6343 Qualificatore unità monetaria		C an..3	O		
4405 Stato, codificato		C an..3	N		
<u>Note segmento</u>					



INDICOD-ECR

MANUALE EDI

Documento fattura – Guida all'utilizzo

Data rilascio: gennaio 2001  
Data ultimo aggiornamento:  
ottobre 2015

SG51 - C	15 - ALC-MOA				
ALC - M	1 - SCONTI E ADDEBITI				
Funzione	:	Per identificare gli addebiti o sconti da totalizzare.			
Segmento nr	:	44			
		EDIFACT	EAN	IND	Descrizione
<b>5463</b>	<b>Indicatore sconto o addebito, codificato</b>	M an..3	M		A= Sconto C= Addebito N= Nessuno sconto/addebito (Condizioni speciali)
<b>C552</b>	<b>INFORMAZIONI SCONTI/ ADDEBITI</b>	C	O		
1230	Numero sconto/addebito	C an..35	O		
5189	Descrizione sconto/addebito, codificato	C an..3	O		64E=Premi annuali
<b>4471</b>	<b>Condizioni, codificato</b>	C an..3	O		
<b>1227</b>	<b>Indicatore sequenza di calcolo</b>	C an..3	D		1=Prima sequenza di calcolo 2=Seconda sequenza di calcolo 3=Terza sequenza di calcolo Così di seguito fino all'ultima sequenza.
<b>C214</b>	<b>IDENTIF. SERVIZI SPECIALI</b>	C	D		
7161	Servizi speciali, codificato	C an..3	R		DI= Sconto incondizionato PC= Imballo FI= Oneri finanziari IS= Rimborso bolli in fattura (Servizi in fattura) FC= Costo trasporto VAB= Sconto carico (sconto volume) SER= Servizi TD= Sconto commerciale PAD= Sconto promozionale RAD= Cauzione vuoto SIA = Addebito SIAE SSV = Contrib. Staz. Sperimentale Vetro COB = Recupero COBAT e Addizionale Piombo COU = Recupero parziale I.C. e C.O.U. VEJ= Protezione ambientale o servizio di smaltimento X14=Attività promozionali ed esposizioni Preferenziali EAB= Sconto pagamento RAA= Premi
1131	Identific. lista codici, codificato	C an..3	O		

 INDICOD-ECR	MANUALE EDI <b>Documento fattura – Guida all'utilizzo</b>	Data rilascio: gennaio 2001 Data ultimo aggiornamento: ottobre 2015
---	--	---

3055 Agenzia responsabile lista codici, codificato  7160 Servizio speciale 7160 Servizio speciale	C an..3  C an..35 C an..35	D  O O	Inserire il codice "9" = EAN (International Article Numbering association) solo quando in DE7161 viene utilizzato uno dei seguenti codici: SER, VEJ, X14.
<u>Note segmento</u>			

**Nota:**

Il codice qualificatore “VEJ = protezione ambientale o servizio di smaltimento”, utilizzato per indicare il contributo CONAI, può anche essere utilizzato per indicare il contributo ambientale per la gestione degli pneumatici fuori uso (PFU). Il DM n° 82 del 11/04/11 (pubblicato in gazzetta ufficiale n° 131 del 08/06/11) richiede infatti ai produttori di pneumatici l’indicazione del contributo in oggetto in modo chiaro e distinto in fattura, differenziato per le diverse tipologie di pneumatici (allegato E del DM n° 82 del 11/04/11).

Nel caso si dovesse indicare in fattura sia il contributo CONAI sia il contributo per la gestione dei PFU è possibile ripetere il segmento indicando con lo stesso qualificatore (VEJ) sia il contributo CONAI che il contributo per la gestione dei PFU. Più in particolare, per il contributo per la gestione dei PFU si dovrà utilizzare il segmento FTX come indicato nelle linee guida, nella stessa modalità con la quale viene utilizzato per la gestione del contributo CONAI; quindi sarà da inserire il qualificatore AAI nel DE 4451 del segmento FTX, e successivamente nel DE 4440 del segmento FTX si dovrà inserire la dichiarazione “contributo per la gestione dei PFU assolto”.



INDICOD-ECR

MANUALE EDI

Documento fattura – Guida all'utilizzo

Data rilascio: gennaio 2001  
Data ultimo aggiornamento:  
ottobre 2015

SG51 - C	15 - ALC- MOA				
MOA - C	2 - IMPORTO MONETARIO				
Funzione	:	Per specificare l'ammontare totale degli sconti o addebiti.			
Segmento nr	:	45			
		EDIFACT	EAN	IND	Descrizione
<b>C516 IMPORTO MONETARIO</b>		M	M		
5025 Qualificatore tipo importo monetario		M an..3	M		8= importo totale dello sconto/addebito/condizione speciale 13=Ammontare imponibile soggetto a sconto (da utilizzare in abbinamento con il valore N del DE5463 del precedente segmento ALC)
5004 Importo		C n..18	R		
6345 Unità monetaria, codificata		C an..3	N		
6343 Qualificatore unità monetaria		C an..3	N		
4405 Stato, codificato		C an..3	N		
<u>Note segmento</u>					

 INDICOD-ECR	MANUALE EDI <b>Documento fattura – Guida all'utilizzo</b>	Data rilascio: gennaio 2001 Data ultimo aggiornamento: ottobre 2015
---	--	---

UNT - M                    1 - CHIUSURA MESSAGGIO				
Funzione                    :		Segmento di servizio che rappresenta la fine del documento e che fornisce informazioni utilizzabili dal destinatario per verificare la sua integrità.		
Segmento nr                :		46		
	EDIFACT	EAN	IND	Descrizione
<b>0074    Numero di segmenti nel messaggio</b>	M n..6	M		Numero totale dei segmenti nel messaggio compresi UNH e UNT.
<b>0062    Numero riferimento messaggio</b>	M an..14	M		Ugualo a quello in UNH.
<u>Note segmento</u>				